



METALTERM
УМЕТНОСТ НА ГРЕЕЊЕТО

**ОПРЕМА ЗА ГРЕЕЊЕ И ВОДОВОД, КЛИМАТИЗАЦИЈА
ИНДУСТРИСКИ ИНСТАЛАЦИИ, НЕРУЃОСУВАЧКИ МАТЕРИЈАЛИ**

Скопје

Тел.: +389 (02) 2036 322 / +389 (02) 2038 353

Факс.: +389 (02) 2048 057

Охрид Тел, Факс.: +389 (046) 256 103

Прилеп Тел, Факс.: +389 (048) 480 404

www.metalterm.com.mk

e-mail: metalterm@t.mk

ЦЕНОВНИК НА НЕРУЃОСУВАЧКИ МАТЕРИЈАЛИ

*цените се во денари

*го задржуваме правото на измени без обврска кон клиентите

04.01.2018

Скопје

Тел.: +389 (02) 2036 322 / +389 (02) 2038 353

Факс.: +389 (02) 2048 057

Охрид Тел, Факс.: +389 (046) 256 103

Прилеп Тел, Факс.: +389 (048) 480 404

www.metalterm.com.mk

e-mail: metalterm@t.mk

ТЕХНИЧКИ ИНФОРМАЦИИ ЗА ПОНУДЕНИТЕ МАРКИ НА НЕРУГОСУВАЧКИ ЧЕЛИК

| AISI | 304 | 304L | 310 | 316 | 316L | 430 |
|--|--------------------------|--------------------------|---------------------------|--------------------------|--------------------------|----------------------|
| ОБЕЛЕЖУВАЊЕ | | | | | | |
| W.NR. | 1.4301 | 1.4306 | 1.4845 (1.4841) | 1.4401 (1.4436) | 1.4404 (1.4435) | 1.4016 |
| DIN | X5CrNi1810 | X2CrNi1911 | X12CrNi2521 | X5CrNiMo17122 | X2CrNiMo17132 | X8Cr17 |
| ХЕМИСКИ СОСТАВ % | | | | | | |
| C (max) | 0,08 | 0,03 | 0,25 | 0,08 | 0,03 | 0,12 |
| Si (max) | 1,00 | 1,00 | 1,50 | 1,00 | 1,00 | 1,00 |
| Mn (max) | 2,00 | 2,00 | 2,00 | 2,00 | 2,00 | 1,00 |
| P (max) | 0,045 | 0,045 | 0,045 | 0,045 | 0,045 | 0,040 |
| S (max) | 0,030 | 0,030 | 0,030 | 0,030 | 0,030 | 0,030 |
| Cr | 17,0 - 20,0 | 18,0 - 20,0 | 24,0 - 26,0 | 16,0 - 18,5 | 16,0 - 18,5 | 14,0-18,0 |
| Ni | 8,0 - 10,5 | 8,0 - 12,5 | 19,0 - 22,0 | 10,0 - 14,0 | 10,0 - 14,0 | - |
| ДРУГИ | - | - | - | Mo 2,00 - 3,00 | Mo 2,00 - 3,00 | - |
| ФИЗИЧКИ И МЕХАНИЧКИ КАРАКТЕРИСТИКИ | | | | | | |
| ЈАКОСТ НА ИСТЕГНУВАЊЕ Rm, МПа | 500 - 700 | 460 - 680 | 500 - 750 | 510 - 710 | 490 - 690 | 450 - 600 |
| ГРАНИЦА НА ИЗВЛЕКУВАЊЕ Rp0,2 (MIN), МПа | 195 | 180 | 210 | 205 | 190 | 210 |
| ИЗДОЛЖУВАЊЕ min% A5 | 45 | 45 | 35 | 40 | 40 | 20 |
| ТЕМПЕРАТУРА НА ШИРЕЊЕ 10-6K-1 | 16,0/100°C 19,0/800°C | 16,0/100°C 19,0/800°C | 17,0/400°C 19,0/1000°C | 16,5/100°C 19,5/800°C | 16,5/100°C 19,5/800°C | 10/100°C 12/800°C |
| ЦВРСТИНА НВ 30 | 130 - 180 | 120 - 180 | J192 | 130 - 180 | 120 - 180 | 130 - 170 |
| ЕЛ. СПРОВОДЛИВОСТ W, мм ² /м | 0,73 | 0,73 | 0,85 | 0,75 | 0,75 | 0,60 |
| ТЕРМИЧКА СПРОВОДЛИВОСТ W / K . m | 15 | 15 | 14 | 15 | 15 | 25 |
| МАГНЕТНА СПРОВОДЛИВОСТ | 1,003 | 1,003 | 1,010 | 1,003 | 1,003 | |

ДОЗВОЛЕН ПРИТИСОК (БАР) ЗА ЦЕВКИ БЕЗ ШАВОВИ ПО ANSI B 31.1 - 1973

| ТЕМП., °C | 304 | 304L | 316 | 316L | ТЕМП., °C | 304 | 304L | 316 | 316L |
|-----------|------|------|------|------|-----------|-----|------|------|------|
| -29 ДО 38 | 1318 | 1230 | 1318 | 1230 | 510 | 640 | | 1062 | |
| 93 | 1171 | 1076 | 1318 | 1142 | 538 | 619 | | 984 | |
| 149 | 1055 | 921 | 1258 | 1019 | 566 | 598 | | 858 | |
| 204 | 960 | 773 | 1230 | 844 | 593 | 527 | | 731 | |
| 260 | 879 | 682 | 1209 | 773 | 621 | 404 | | 598 | |
| 316 | 816 | 633 | 1202 | 714 | 649 | 316 | | 478 | |
| 343 | 787 | 615 | 1199 | 689 | 677 | 228 | | 373 | |
| 371 | 759 | 598 | 1195 | 664 | 704 | 172 | | 281 | |
| 399 | 731 | 584 | 1188 | 640 | 732 | 126 | | 211 | |
| 427 | 703 | 569 | 1178 | 619 | 760 | 98 | | 165 | |
| 454 | 682 | | 1160 | 598 | 788 | 70 | | 130 | |
| 482 | 661 | | 1125 | | 816 | 53 | | 105 | |

ЗА ЦЕВКИ СО ШАВ ВРЕДНОСТИТЕ ОД ТАБЛИЦАТА СЕ МНОЖАТ СО КОЕФИЦИЕНТ 0,75

*цените се во денари

*го задржуваме правото на измени без обврска кон клиентите

09.09.2014

ТАБЛИ, ПРОФИЛИ И ШИПКИ ОД НЕРУГОСУВАЧКИ ЧЕЛИК

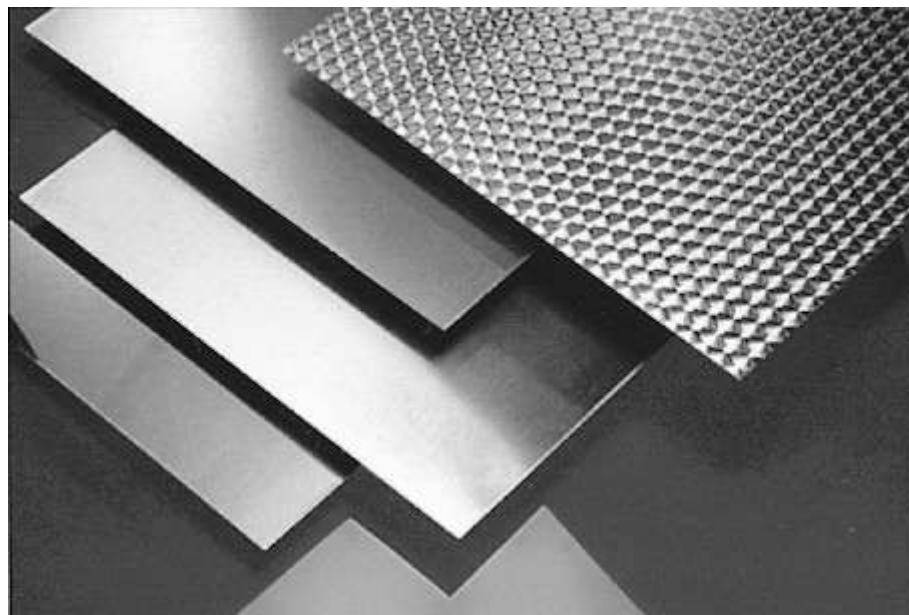
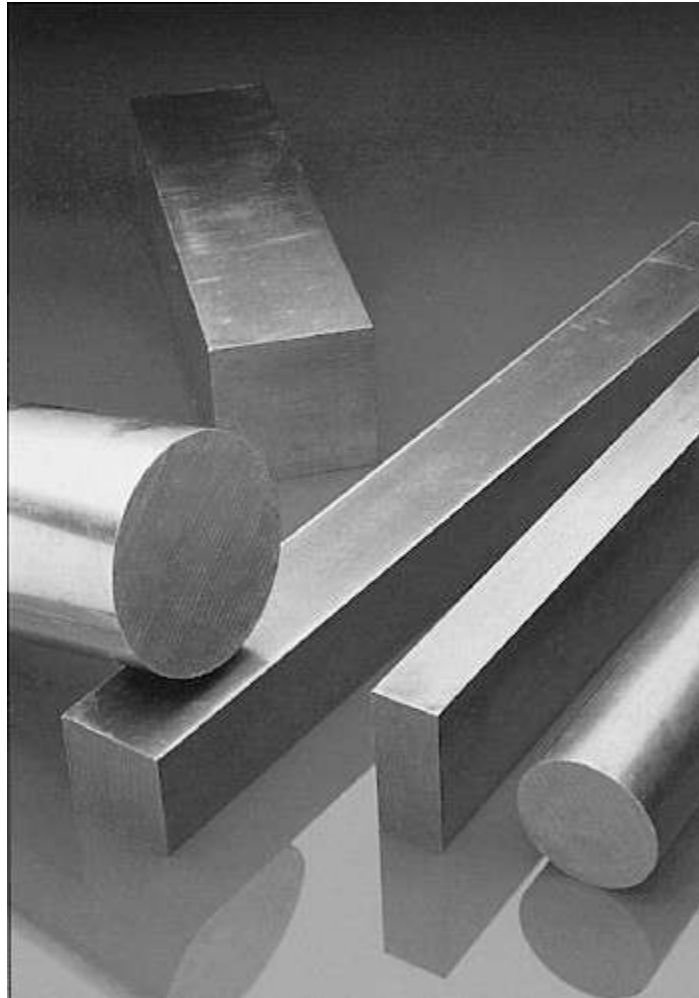

Скопје

Тел.: +389 (02) 2036 322 / +389 (02) 2038 353

Факс.: +389 (02) 2048 057

Охрид Тел, Факс.: +389 (046) 256 103

Прилеп Тел, Факс.: +389 (048) 480 404

www.metalterm.com.mk

e-mail: metalterm@t.mk

ТАБЛИ ОД НЕРУГОСУВАЧКИ ЧЕЛИК AISI 304

| ДЕБЕЛИНА ММ | МАТИРАНА (2В) | | | ОГЛЕДАЛНА (ВА) + PVC ФОЛИЈА | БРУСЕНА + PVC ФОЛИЈА | ТОПЛОВАЛАНА (1) |
|----------------|--------------------|-------------|-------------|-----------------------------------|----------------------------|--------------------|
| | ДИМЕНЗИЈА НА ТАБЛА | | | | | |
| | 1000 X 2000 | 1250 X 2500 | 1500 X 3000 | | | |
| | КГ/ТАБЛА | | | | | |
| 0,5 | 8,00 | 12,50 | 18,00 | ✓ | ✓ | |
| 0,6 | 9,60 | 15,00 | 21,60 | ✓ | ✓ | |
| 0,7 | 11,20 | 17,50 | 25,20 | ✓ | ✓ | |
| 0,8 | 12,80 | 20,00 | 28,80 | ✓ | ✓ | |
| 1,00 | 16,00 | 25,00 | 36,00 | ✓ | ✓ | |
| 1,20 | 19,20 | 30,00 | 43,20 | ✓ | ✓ | |
| 1,25 | 20,00 | 31,25 | 45,00 | ✓ | ✓ | |
| 1,50 | 24,00 | 37,50 | 54,00 | ✓ | ✓ | |
| 2,00 | 32,00 | 50,00 | 72,00 | | ✓ | ✓ |
| 2,50 | 40,00 | 62,50 | 90,00 | | | ✓ |
| 3,00 | 48,00 | 75,00 | 108,00 | | | ✓ |
| 4,00 | 64,00 | 100,00 | 144,00 | | | ✓ |
| 5,00 | 80,00 | 125,00 | 180,00 | | | ✓ |
| 6,00 | 96,00 | 150,00 | 216,00 | | | ✓ |
| 8,00 | 128,00 | 200,00 | 288,00 | | | ✓ |
| 10,00 | 160,00 | 250,00 | 360,00 | | | ✓ |
| 12,00 | 192,00 | 300,00 | 432,00 | | | ✓ |
| 15,00 | 240,00 | 375,00 | 540,00 | | | ✓ |
| 16,00 | 256,00 | 400,00 | 576,00 | | | ✓ |
| 18,00 | 288,00 | 450,00 | 648,00 | | | ✓ |
| 20,00 | 320,00 | 500,00 | 720,00 | | | ✓ |
| 22,00 | 352,00 | 550,00 | 792,00 | | | ✓ |
| 25,00 | 400,00 | 625,00 | 900,00 | | | ✓ |
| 30,00 | 480,00 | 750,00 | 1080,00 | | | ✓ |

ПО НАРАЧКА СЕ ИСПОРАЧУВААТ ТАБЛИ ОД ДРУГ МАТЕРИЈАЛ, СО ПОГОЛЕМИ ДЕБЕЛИНИ И ДИМЕНЗИИ, И ЛИМОВИ ВО КОТУР

ЛИМОВИ AISI 310 (НА ВИСОКА ТЕМПЕРАТУРА)

| ДИМЕНЗИЈА НА ТАБЛА, ММ | КГ/ТАБЛА |
|------------------------|----------|
| 2,00 x 1000 x 2000 | 32 |
| 3,00 x 1000 x 2000 | 48 |
| 4,00 x 1000 x 2000 | 64 |

*цените се во денари

*го задржуваме правото на измени без обврска кон клиентите

09.09.2014

Скопје

Тел.: +389 (02) 2036 322 / +389 (02) 2038 353

Факс.: +389 (02) 2048 057

Охрид Тел, Факс.: +389 (046) 256 103

Прилеп Тел, Факс.: +389 (048) 480 404

www.metalterm.com.mk

e-mail: metalterm@t.mk

| РИФЕЛ ТАБЛА AISI 304 | | |
|----------------------|---------------|--|
| ДИМЕНЗИИ | ЦЕНА, ДЕН./КГ |  |
| 3,0 x 1000 x 2000 | | |
| 3,0 x 1250 x 2500 | | |

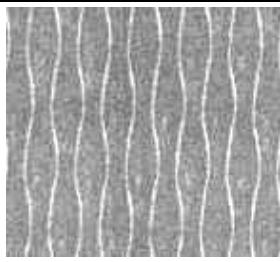
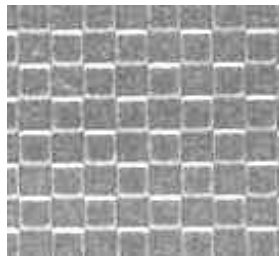
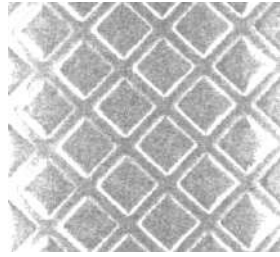
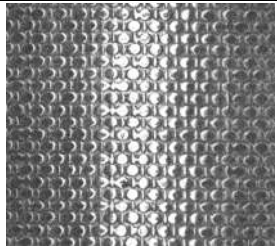
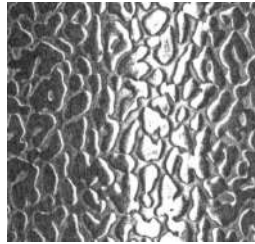
| ДЕКОРАТИВНИ ТАБЛИ СО PVC ФОЛИЈА AISI 304 1250 X 2500 X 0,8 MM | | | | | |
|--|---|--------|---|-------|--|
| AN 5 |  | DEC 16 |  | DEC 4 |  |
| DEC 9 |  | DEC 8 |  | | |

ШИПКИ AISI 304
ЦЕНА ВО ДЕНАРИ / КГ

| ДИ- ЈАМЕТАР | ТЕЖИНА | ЦЕНА БЕЗ ДДВ | ЦЕНА СО ДДВ | ДИ- ЈАМЕТАР | ТЕЖИНА | ЦЕНА БЕЗ ДДВ | ЦЕНА СО ДДВ |
|----------------|--------|-----------------|----------------|----------------|--------|-----------------|----------------|
| ММ | КГ/М | ДЕН/КГ | ДЕН/КГ | ММ | КГ/М | ДЕН/КГ | ДЕН/КГ |
| 3 | 0,06 | 342 | 404 | 30 | 5,56 | 229 | 270 |
| 4 | 0,10 | 342 | 404 | 35 | 7,67 | 229 | 270 |
| 5 | 0,154 | 272 | 321 | 40 | 9,98 | 229 | 270 |
| 6 | 0,222 | 272 | 321 | 45 | 12,59 | 229 | 270 |
| 7 | 0,302 | 272 | 321 | 50 | 15,52 | 229 | 270 |
| 8 | 0,40 | 232 | 274 | 55 | 19,13 | 229 | 270 |
| 10 | 0,62 | 232 | 274 | 60 | 22,34 | 229 | 270 |
| 12 | 0,89 | 232 | 274 | 65 | 26,15 | 229 | 270 |
| 13 | 1,04 | | | 70 | 30,36 | 229 | 270 |
| 14 | 1,21 | 229 | 270 | 75 | 35,64 | 229 | 270 |
| 16 | 1,58 | 229 | 270 | 80 | 40,50 | 229 | 270 |
| 18 | 2,00 | 229 | 270 | 85 | 45,66 | 229 | 270 |
| 19 | 2,23 | 229 | 270 | 90 | 51,02 | 229 | 270 |
| 20 | 2,54 | 229 | 270 | 95 | 56,78 | 229 | 270 |
| 22 | 3,04 | 229 | 270 | 100 | 63,58 | 229 | 270 |
| 25 | 3,95 | 229 | 270 | 110 | 76,66 | 229 | 270 |
| 28 | 4,85 | 229 | 270 | 120 | 91,05 | 229 | 270 |

ПО НАРАЧКА СЕ ИСПОРАЧУВА И МАТЕРИЈАЛ AISI 316 И ДРУГИ ДИМЕНЗИИ

ШЕСТОАГОЛНИ AISI 304

ЦЕНА ВО ДЕН/КГ

| ДИМЕНЗИЈА | ТЕЖИНА | ЦЕНА БЕЗ ДДВ | ЦЕНА СО ДДВ |
|-----------|--------|-----------------|----------------|
| ММ | КГ/М | ДЕН/КГ | ДЕН/КГ |
| 10 | 0,68 | 357 | 421 |
| 11 | 0,82 | | |
| 13 | 1,15 | | |
| 14 | 1,33 | | |
| 15 | 1,53 | | |
| 17 | 1,97 | | |
| 19 | 2,45 | | |
| 20 | 2,72 | | |
| 22 | 3,29 | | |
| 24 | 3,91 | | |
| 27 | 4,96 | | |
| 30 | 6,12 | | |
| 32 | 6,96 | | |
| 36 | 8,81 | | |

L - ПРОФИЛИ AISI 304

ЦЕНА ВО ДЕН/КГ

| ДИМЕНЗИЈА | ЦЕНА БЕЗ ДДВ | ЦЕНА СО ДДВ | | |
|--|-----------------|----------------|--|--|
| ММ | ДЕН/КГ | ДЕН/КГ | | |
| 20 X 20 X 3 | 275 | 325 | | |
| 25 X 25 X 3 | | | | |
| 30 X 30 X 3 | | | | |
| 35 X 35 X 4 | | | | |
| 40 X 40 X 4 | | | | |
| 50 X 50 X 5 | | | | |
| 60 X 60 X 6 | | | | |
| 70 X 70 X 7 | | | | |
| 80 X 80 X 8 | | | | |
| 100 X 100 X 10 | | | | |
| ПО НАРАЧКА СЕ ИСПОРАЧУВААТ И ДРУГИ ДИМЕНЗИИ, СЕ ИСПОРАЧУВА И Р - ПРОФИЛИ | | | | |

ПРАВОАГОЛНИ AISI 304

ЦЕНА ВО ДЕН/КГ

| ДЕБЕЛИНА | ЦЕНА БЕЗ ДДВ | ЦЕНА СО ДДВ |
|----------|-----------------|----------------|
| ММ | ДЕН/КГ | ДЕН/КГ |
| ≤ 10 | 224 | 264 |
| > 10 | 283 | 334 |

КВАДРАТНИ AISI 304

ЦЕНА ВО ДЕН/КГ

| ДИМЕНЗИЈА | ЦЕНА БЕЗ ДДВ | ЦЕНА СО ДДВ |
|-----------|-----------------|----------------|
| ММ | ДЕН/КГ | ДЕН/КГ |
| 10 ÷ 10 | 385 | 454 |
| 12 ÷ 12 | 385 | 454 |
| 15 ÷ 80 | 371 | 438 |

Скопје

Тел.: +389 (02) 2036 322 / +389 (02) 2038 353

Факс.: +389 (02) 2048 057

Охрид Тел, Факс.: +389 (046) 256 103

Прилеп Тел, Факс.: +389 (048) 480 404

www.metalterm.com.mk

e-mail: metalterm@t.mk

ДЕБЕЛОСИДНИ ЦЕВКИ AISI 304

| ДИЈАМЕТАР | | ДОЛЖИНА М | КГ/М | ДИЈАМЕТАР | | ДОЛЖИНА М | КГ/М | ДИЈАМЕТАР | | ДОЛЖИНА М | КГ/М | | | | | | |
|-----------|--------|--------------|-----------|-----------|--------|--------------|---------|-----------|--------|--------------|-----------|-------|-----------|---------|------|-----------|-----------|
| НАДВ. | ВНАТР. | | | НАДВ. | ВНАТР. | | | НАДВ. | ВНАТР. | | | | | | | | |
| 32 | 20 | 3 - 5,5 | 4,23 | 95 | 50 | 2,5 - 4,6 | 42,3 | 170 | 140 | 1,5 - 3,5 | 64,3 | | | | | | |
| | 16 | 3 - 5,5 | 5,11 | | | | | | | 1,5 - 3,5 | 80,8 | | | | | | |
| 36 | 25 | 3 - 4,5 | 4,58 | 100 | 80 | 2,5 - 4 | 24,6 | 180 | 150 | 1,5 - 3,5 | 80,8 | | | | | | |
| | | 20 | 3 - 4 | | | 5,96 | 2,5 - 3 | | | 32,9 | 2 - 3,2 | 99,1 | | | | | |
| | 16 | 3 - 4,5 | 6,84 | | 63 | 2,5 - 3,5 | 39,5 | | 140 | 1,5 - 3 | 86,6 | | | | | | |
| | | 3 - 4,5 | 6,84 | | 56 | 2,5 - 4,5 | 42,3 | | 125 | 1,5 - 2,7 | 111,0 | | | | | | |
| 40 | 28 | 3 - 4 | 5,53 | 106 | 80 | 2 - 3 | 32,5 | 190 | 160 | 1,5 - 3 | 73,5 | | | | | | |
| | | 25 | 3 - 5 | | | 6,51 | 71 | | | 2 - 2,5 | 40,8 | 150 | 1,5 - 2,5 | 92,4 | | | |
| | 20 | 3 - 5 | 7,89 | | 63 | 2 - 5,5 | 47,4 | | 132 | 1,4 - 2,4 | 123,6 | | | | | | |
| | | 3 - 5 | 7,89 | | 56 | 2 - 4 | 52,5 | | | | | | | | | | |
| 45 | 32 | 3 - 5,5 | 6,75 | 112 | 90 | 2,5 - 3 | 30,4 | 200 | 160 | 1,5 - 2,5 | 98,4 | | | | | | |
| | 28 | 3 - 6,5 | 8,23 | | | | | | | | | 80 | 2 - 5,5 | 49,2 | 150 | 1,5 - 2,7 | 117,3 |
| | 20 | 3 - 6,5 | 10,54 | | | | | | | | | 71 | 2 - 3,5 | 55,8 | | | |
| 50 | 36 | 3 - 4,5 | 8,08 | 118 | 90 | 2 - 7 | 39,2 | 212 | 170 | 2,5 - 3,9 | 109,7 | | | | | | |
| | | 32 | 3 - 6 | | | | | | | | | 9,75 | 80 | 2 - 5,5 | 49,7 | 130 | 1,5 - 2,7 |
| | 25 | 3 - 6,5 | 12,20 | | | | | | | | | 71 | 2 - 4,5 | 57,9 | 224 | 180 | 2 - 3,3 |
| 56 | 40 | 3 - 5 | 10,80 | 125 | 100 | 2 - 6 | 38,4 | 236 | 190 | 1,3 - 2,8 | 181,8 | | | | | | |
| | | 36 | 3 - 5 | | | | | | | | | 12,10 | 90 | 2 - 5 | 50,1 | 150 | 1,1 - 2,1 |
| | 28 | 3 - 6,5 | 15,80 | | 80 | 2 - 4,5 | 60,5 | | 250 | 200 | 1,3 - 2,3 | 153,7 | | | | | |
| | | 50 | 3 - 6 | | 10,00 | 71 | 2 - 4 | | | | | | 68,8 | | | | |
| | | 45 | 3 - 6,5 | | 12,70 | | | | | | | | | | | | |
| 63 | 50 | 3 - 6 | 10,00 | 132 | 106 | 2 - 5,5 | 42,3 | | | | | | | | | | |
| | | 45 | 3 - 6 | | | | | | | | 12,70 | 90 | 2,5 - 4 | 61,6 | | | |
| | 40 | 3 - 4,5 | 15,60 | | 80 | 2 - 3 | 72,0 | | | | | | | | | | |
| | | 3 - 6,5 | 17,50 | | 71 | 2,5 - 3 | 80,3 | | | | | | | | | | |
| 71 | 56 | 3 - 6 | 13 | 140 | 112 | 2 - 5 | 48,2 | | | | | | | | | | |
| | | 45 | 3 - 6 | | | | | | | | 19,8 | 100 | 2 - 3,5 | 63,8 | | | |
| | 40 | 3 - 5 | 22,4 | | 90 | 2 - 3,5 | 75,4 | | | | | | | | | | |
| | | 3 - 5 | 24,3 | | 80 | 2 - 4 | 85,9 | | | | | | | | | | |
| 75 | 50 | 3 - 4,5 | 28,2 | 150 | 125 | 2 - 4 | 47,8 | | | | | | | | | | |
| | | 40 | 3 - 4,5 | | | | | | | | 28,2 | 106 | 2 - 4 | 74,7 | | | |
| | 63 | 3 - 6,5 | 16,5 | | 95 | 2 - 4 | 88,3 | | | | | | | | | | |
| | | 56 | 3 - 4,5 | | 26,5 | 80 | 2 - 3 | | 104,4 | | | | | | | | |
| 80 | 63 | 3 - 6,5 | 16,5 | 160 | 132 | 1,5 - 4 | 56,6 | | | | | | | | | | |
| | | 56 | 3 - 4,5 | | | | | | | | 26,5 | 122 | 1,5 - 4 | 72,1 | | | |
| | 45 | 3 - 4 | 28,5 | | 112 | 2,5 - 3,8 | 86,5 | | | | | | | | | | |
| | | 40 | 2,5 - 3,5 | | 31,1 | | | | | | | | | | | | |
| 85 | 45 | 2,5 - 3,5 | 33,7 | | | | | | | | | | | | | | |
| | | | | | | | | | | | | | | | | | |
| 90 | 71 | 2,5 - 4,5 | 20,8 | | | | | | | | | | | | | | |
| | | 63 | 2,5 - 4 | 27,4 | | | | | | | | | | | | | |
| | 56 | 2,5 - 3,5 | 32,5 | | | | | | | | | | | | | | |
| | | 50 | 2,5 - 4 | 36,4 | | | | | | | | | | | | | |

Други димензии:

36x28 56x20 61x52 70x63 95x75 45x25 56x25 61x45 70x64 114x102 45x40 61x37 80x68

ЦЕНА: 746 ДЕН/КГ, БЕЗ ДДВ,
ЦЕНА: 880 ДЕН/КГ СО ДДВ

*цените се во денари

*го задржуваме правото на измени без обврска кон клиентите

09.09.2014

НЕРУГОСУВАЧКИ ЦЕВКИ

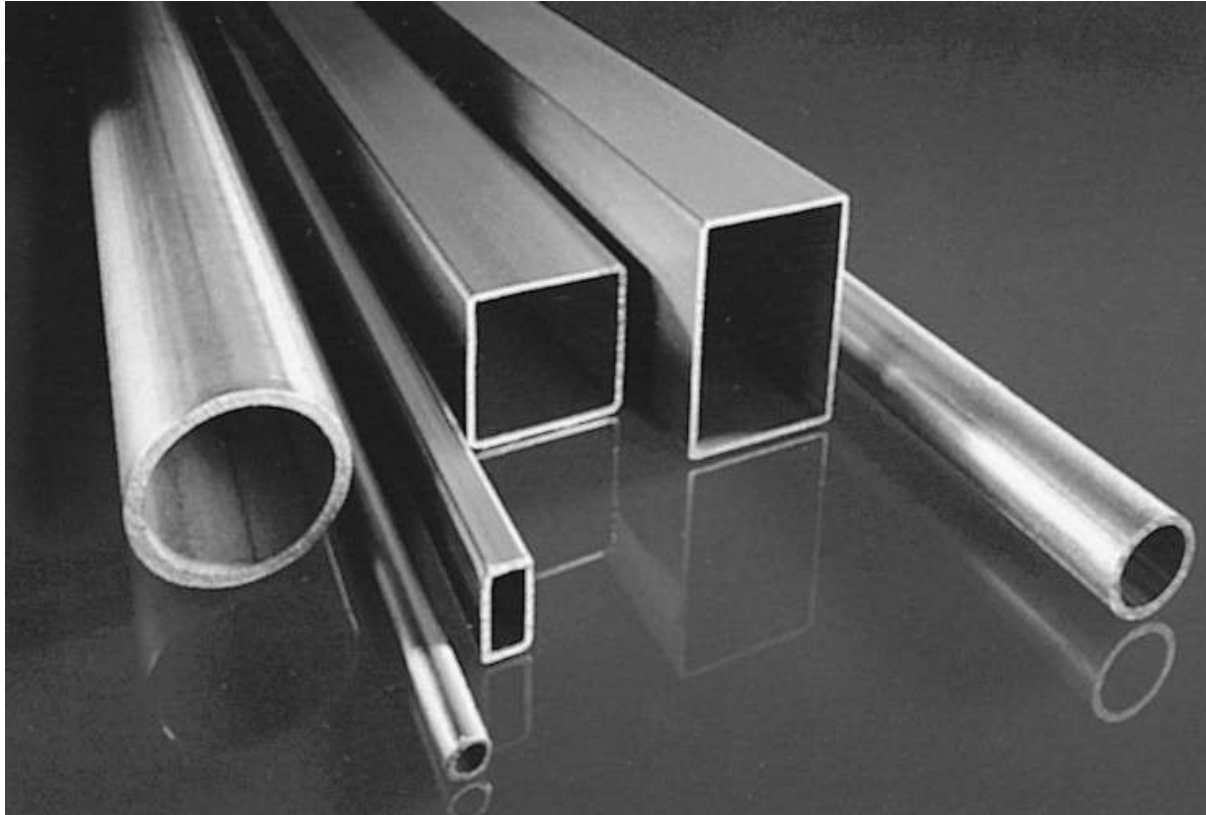

Скопје

Тел.: +389 (02) 2036 322 / +389 (02) 2038 353

Факс.: +389 (02) 2048 057

Охрид Тел, Факс.: +389 (046) 256 103

Прилеп Тел, Факс.: +389 (048) 480 404

www.metalterm.com.mk

e-mail: metalterm@t.mk

НЕРУГОСУВАЧКИ РАБНИ ЦЕВКИ AISI 304

ЦЕНА ВО ДЕНАРИ / МТР

| НАДВ. ДИЈ. | ДЕБ.НА СИД | ЦЕНА, ДЕН./М, без ДДВ | ЦЕНА, ДЕН./М, со ДДВ |
|------------|------------|--------------------------|-------------------------|
| ММ | ММ | | |
| 4 | 0,5 | 221 | 261 |
| 5 | 0,5 | 178 | 210 |
| 6 | 0,5 | 86 | 101 |
| | 1 | 90 | 106 |
| 8 | 0,5 | 102 | 120 |
| | 1 | 119 | 140 |
| | 1,5 | 142 | 168 |
| 10 | 1 | 128 | 151 |
| | 1,5 | 163 | 192 |
| 12 | 1 | 131 | 155 |
| | 1,5 | 192 | 227 |
| 13 | 1 | 163 | 192 |
| | 1,5 | 233 | 275 |
| | 2 | 298 | 352 |
| 13,7 | 2,24 | 389 | 459 |
| 14 | 1 | 142 | 168 |
| 15 | 1,5 | 253 | 299 |
| 16 | 1 | 155 | 183 |
| | 1,5 | 216 | 255 |
| 17 | 1,5 | 292 | 345 |
| 17,2 | 2,3 | 452 | 533 |
| 18 | 1 | 181 | 214 |
| | 1,5 | 252 | 297 |
| 19 | 1,5 | 293 | 346 |
| 20 | 1,5 | 266 | 314 |
| | 2 | 348 | 411 |
| 21,3 | 1,6 | 266 | 314 |
| | 2,6 | 418 | 493 |
| 25 | 1,5 | 307 | 362 |
| | 2 | 396 | 467 |
| 26,9 | 1,6 | 326 | 385 |
| | 2 | 418 | 493 |
| | 2,6 | 516 | 609 |
| | 3 | 585 | 690 |
| 28 | 1,5 | 347 | 409 |
| 30 | 1,5 | 375 | 443 |
| 33,7 | 1,6 | 412 | 486 |
| | 2,6 | 636 | 750 |
| | 3 | 830 | 979 |
| 35 | 1,5 | 417 | 492 |
| | 2 | 543 | 641 |
| | 3 | | |

| НАДВ. ДИЈ. | ДЕБ.НА СИД | ЦЕНА, ДЕН./М, без ДДВ | ЦЕНА, ДЕН./М, со ДДВ |
|------------|------------|--------------------------|-------------------------|
| ММ | ММ | | |
| 38 | 1,5 | 463 | 546 |
| 40 | 1,5 | 486 | 573 |
| 42,4 | 1,6 | 510 | 602 |
| | 2 | 618 | 729 |
| | 2,3 | 707 | 834 |
| | 2,6 | 772 | 911 |
| | 3 | 917 | 1082 |
| | 3,6 | 1067 | 1259 |
| 44 | 1,5 | 534 | 630 |
| 48,3 | 1,6 | 571 | 674 |
| | 2 | 702 | 828 |
| | 2,6 | 908 | 1071 |
| | 3 | 1030 | 1215 |
| | 3,6 | 1226 | 1447 |
| 51 | 4 | 1460 | 1723 |
| | 1,5 | 576 | 680 |
| 52 | 2 | 745 | 879 |
| | 1,5 | 589 | 695 |
| 53 | 1,5 | 620 | 732 |
| 54 | 2 | 786 | 927 |
| 60,3 | 1,6 | 721 | 851 |
| | 2 | 867 | 1023 |
| | 2,6 | 1120 | 1322 |
| | 3 | 1275 | 1505 |
| | 4 | 1748 | 2063 |
| 63,5 | 1,5 | 753 | 889 |
| | 2 | 977 | 1153 |
| 70 | 1,5 | 820 | 968 |
| | 2 | 1060 | 1251 |
| 76,1 | 1,6 | 909 | 1073 |
| | 2 | 1101 | 1299 |
| | 2,6 | 1427 | 1684 |
| | 3 | 1624 | 1916 |
| | 4 | 2239 | 2642 |
| 80 | 1,5 | 1003 | 1184 |
| 84 | 2 | 1277 | 1507 |
| 88,9 | 1,6 | 1065 | 1257 |
| | 2 | 1289 | 1521 |
| | 2,6 | 1675 | 1977 |
| | 3 | 1913 | 2257 |
| 4 | 2634 | 3108 | |

*цените се во денари

*го задржуваме правото на измени без обврска кон клиентите

03.04.2017

Скопје

Тел.: +389 (02) 2036 322 / +389 (02) 2038 353

Факс.: +389 (02) 2048 057

Охрид Тел, Факс.: +389 (046) 256 103

Прилеп Тел, Факс.: +389 (048) 480 404

www.metalterm.com.mk

e-mail: metalterm@t.mk

НЕРУГОСУВАЧКИ РАБНИ ЦЕВКИ AISI 304

ЦЕНА ВО ДЕНАРИ / МТР

| НАДВ. ДИЈ. | ДЕБ. НА СИД | ЦЕНА, ДЕН./М без ДДВ | ЦЕНА, ДЕН./М со ДДВ |
|------------|-------------|----------------------------|---------------------------|
| ММ | ММ | | |
| 101,6 | 2 | 1551 | 1830 |
| | 3 | 2303 | 2718 |
| 104 | 2 | 1590 | 1876 |
| 114,3 | 1,6 | 1381 | 1630 |
| | 2 | 1665 | 1965 |
| | 3 | 2478 | 2924 |
| | 4 | 3423 | 4039 |
| 129 | 2 | 1980 | 2336 |
| 139,7 | 2 | 2042 | 2410 |
| | 2,6 | 2666 | 3146 |
| | 3 | 3041 | 3588 |
| | 4 | 4207 | 4964 |
| 154 | 2 | 2370 | 2797 |
| 168,3 | 2 | 2468 | 2912 |
| | 2,6 | 3230 | 3811 |
| | 3 | 3679 | 4341 |
| | 4 | 4873 | 5750 |

| НАДВ. ДИЈ. | ДЕБ. НА СИД | ЦЕНА, ДЕН./М без ДДВ | ЦЕНА, ДЕН./М со ДДВ |
|------------|-------------|----------------------------|---------------------------|
| ММ | ММ | | |
| 193,7 | 3 | 4244 | 5008 |
| 204 | 2 | 3146 | 3712 |
| | 2 | 3551 | 4190 |
| | 2,6 | 4629 | 5462 |
| | 3 | 5290 | 6242 |
| 219,1 | 3 | 5290 | 6242 |
| | 4 | 7020 | 8284 |
| 254 | 2 | 4317 | 5094 |
| | 4 | 8566 | 10108 |
| 273 | 2 | 4841 | 5712 |
| | 2,6 | 6262 | 7389 |
| | 3 | 7213 | 8511 |
| | 4 | 9580 | 11304 |
| 323,9 | 3 | 8571 | 10114 |
| | 4 | 11434 | 13492 |
| 355,6 | 3 | 9810 | 11576 |
| | 4 | 13044 | 15392 |
| 406 | 3 | 11260 | 13287 |
| | 4 | 14981 | 17678 |
| 457,2 | 4 | 17545 | 20703 |

НЕРУГОСУВАЧКИ РАБНИ ЦЕВКИ ЗА ПРЕХРАМБЕНА ИНДУСТРИЈА

ДВОЈНО ПОЛИРАНИ, ЦЕНА ВО ДЕН./МТР

| ПО DIN 11850 | | | |
|--------------------------|-----------|--------------------------|-------------------------|
| НАДВ. ДИЈАМЕТАР ММ | СИД ММ | ЦЕНА, ДЕН./М, без ДДВ | ЦЕНА, ДЕН./М, со ДДВ |
| 22 | 1,5 | 396 | 467 |
| 28 | 1,2 | 383 | 452 |
| | 1,5 | 449 | 530 |
| 34 | 1,2 | 454 | 536 |
| | 1,5 | 538 | 635 |
| 40 | 1,2 | 501 | 591 |
| | 1,5 | 594 | 701 |
| 52 | 1,2 | 646 | 762 |
| | 1,5 | 763 | 900 |
| 70 | 2 | 1312 | 1548 |
| 85 | 2 | 1601 | 1889 |
| 104 | 2 | 1969 | 2323 |

*цените се во денари

*го задржуваме правото на измени без обврска кон клиентите

24.07.2017

ДРУГИ ДИМЕНЗИИ НА НЕРУГОСУВАЧКИ РАБНИ ЦЕВКИ AISI 304

ЦЕНА ВО ДЕНАРИ / МТР

МАТ ЦЕВКИ

| НАДВ. ДИЈ. | ДЕБ.НА СИД | ЦЕНА, ДЕН./М БЕЗ ДДВ | ЦЕНА, ДЕН./М СО ДДВ |
|------------|------------|-------------------------|------------------------|
| ММ | ММ | | |
| 10 | 0,5 | 134 | 158 |
| 10 | 1,2 | 148 | 175 |
| 12 | 2 | 246 | 290 |
| 14 | 2 | 295 | 348 |
| 20 | 1 | 183 | 216 |
| 22 | 1,5 | 270 | 319 |
| 22 | 2 | 350 | 413 |
| 25 | 1 | 241 | 284 |
| 32 | 1,5 | 383 | 452 |
| 33,7 | 2 | 530 | 625 |
| 38,1 | 2 | 608 | 717 |
| 50 | 1,5 | 566 | 668 |
| 50,8 | 1,2 | 463 | 546 |
| 57 | 3 | 1230 | 1451 |
| 80 | 2 | 1071 | 1264 |
| 108 | 2 | 1578 | 1862 |
| 159 | 2 | 2337 | 2758 |
| 306 | 3 | 8117 | 9578 |
| 323,9 | 2 | 6351 | 7494 |

ОГЛЕДАЛНИ ЦЕВКИ

| НАДВ. ДИЈ. | ДЕБ.НА СИД | ЦЕНА, ДЕН./М БЕЗ ДДВ | ЦЕНА, ДЕН./М СО ДДВ |
|------------|------------|-------------------------|------------------------|
| ММ | ММ | | |
| 12 | 1 | 148 | 175 |
| 12 | 1,5 | 202 | 238 |
| 14 | 1,5 | 215 | 254 |
| 16 | 1,5 | 238 | 281 |
| 18 | 1,5 | 268 | 316 |
| 22 | 1 | 332 | 392 |
| 25 | 1,5 | 342 | 404 |
| 30 | 1,5 | 422 | 498 |
| 35 | 1,5 | 496 | 585 |
| 45 | 1,5 | 636 | 750 |

Скопје

Тел.: +389 (02) 2036 322 / +389 (02) 2038 353

Факс.: +389 (02) 2048 057

Охрид Тел, Факс.: +389 (046) 256 103

Прилеп Тел, Факс.: +389 (048) 480 404

www.metalterm.com.mk

e-mail: metalterm@t.mk

НЕРУГОСУВАЧКИ ПРОФИЛИ AISI 304

ЦЕНА ВО ДЕНАРИ / МТР

| ДИМЕНЗИЈА | ЦЕНА БЕЗ ДДВ | ЦЕНА СО ДДВ |
|---------------|--------------|-------------|
| 10 x 10 x 1 | 174 | 205 |
| 12 x 12 x 1 | 190 | 224 |
| 12 x 12 x 1,2 | 222 | 262 |
| 12 x 12 x 1,5 | 268 | 316 |
| 15 x 15 x 1 | 192 | 227 |
| 15 x 15 x 1,2 | 221 | 261 |
| 15 x 15 x 1,5 | 263 | 310 |
| 16 x 16 x 1 | 207 | 244 |
| 16 x 16 x 1,2 | 239 | 282 |
| 16 x 16 x 1,5 | 285 | 336 |
| 20 x 20 x 1 | 222 | 262 |
| 20 x 20 x 1,2 | 262 | 309 |
| 20 x 20 x 1,5 | 314 | 371 |
| 20 x 20 x 2 | 390 | 460 |
| 25 x 25 x 1 | 265 | 313 |
| 25 x 25 x 1,2 | 310 | 366 |
| 25 x 25 x 1,5 | 372 | 439 |
| 25 x 25 x 2 | 459 | 542 |
| 25 x 25 x 3 | 713 | 841 |
| 30 x 30 x 1 | 310 | 366 |
| 30 x 30 x 1,2 | 363 | 428 |
| 30 x 30 x 1,5 | 434 | 512 |
| 30 x 30 x 2 | 531 | 627 |
| 30 x 30 x 2,5 | 654 | 772 |
| 30 x 30 x 3 | 757 | 893 |
| 35 x 35 x 1 | 363 | 428 |
| 35 x 35 x 1,2 | 425 | 502 |
| 35 x 35 x 1,5 | 509 | 601 |
| 35 x 35 x 2 | 624 | 736 |
| 35 x 35 x 2,5 | 771 | 910 |
| 35 x 35 x 3 | 894 | 1055 |
| 40 x 40 x 1 | 410 | 484 |
| 40 x 40 x 1,2 | 472 | 557 |
| 40 x 40 x 1,5 | 573 | 676 |
| 40 x 40 x 2 | 712 | 840 |
| 40 x 40 x 2,5 | 876 | 1034 |
| 40 x 40 x 3 | 1020 | 1204 |
| 40 x 40 x 4 | 1385 | 1634 |
| 45 x 45 x 1 | 451 | 532 |

| ДИМЕНЗИЈА | ЦЕНА БЕЗ ДДВ | ЦЕНА СО ДДВ |
|---------------|--------------|-------------|
| 45 x 45 x 1,2 | 536 | 632 |
| 45 x 45 x 1,5 | 653 | 771 |
| 45 x 45 x 2 | 815 | 962 |
| 45 x 45 x 3 | 1185 | 1398 |
| 50 x 50 x 1,2 | 588 | 694 |
| 50 x 50 x 1,5 | 717 | 846 |
| 50 x 50 x 2 | 892 | 1053 |
| 50 x 50 x 2,5 | 1107 | 1306 |
| 50 x 50 x 3 | 1290 | 1522 |
| 50 x 50 x 4 | 1754 | 2070 |
| 60 x 60 x 1,5 | 865 | 1021 |
| 60 x 60 x 2 | 1078 | 1272 |
| 60 x 60 x 2,5 | 1337 | 1578 |
| 60 x 60 x 3 | 1561 | 1842 |
| 60 x 60 x 4 | 2129 | 2512 |
| 70 x 70 x 2 | 1286 | 1517 |
| 70 x 70 x 3 | 1853 | 2187 |
| 70 x 70 x 4 | 2543 | 3001 |
| 80 x 80 x 1,5 | 1165 | 1375 |
| 80 x 80 x 2 | 1448 | 1709 |
| 80 x 80 x 2,5 | 1784 | 2105 |
| 80 x 80 x 3 | 2108 | 2487 |
| 80 x 80 x 4 | 2884 | 3403 |
| 100 x 100 x 2 | 2005 | 2366 |
| 100 x 100 x 3 | 2923 | 3449 |
| 100 x 100 x 4 | 4009 | 4731 |
| 120 x 120 x 2 | 2780 | 3280 |
| 120 x 120 x 3 | 4105 | 4844 |
| 120 x 120 x 4 | 5643 | 6659 |
| 20 x 10 x 1 | 195 | 230 |
| 20 x 10 x 1,2 | 223 | 263 |
| 20 x 10 x 1,5 | 268 | 316 |
| 20 x 15 x 1,2 | 267 | 315 |
| 20 x 15 x 1,5 | 321 | 379 |
| 20 x 15 x 2 | 416 | 491 |
| 25 x 15 x 1 | 222 | 262 |
| 25 x 15 x 1,2 | 262 | 309 |
| 25 x 15 x 1,5 | 314 | 371 |
| 25 x 15 x 2 | 390 | 460 |

| ДИМЕНЗИЈА | ЦЕНА БЕЗ ДДВ | ЦЕНА СО ДДВ |
|---------------|--------------|-------------|
| 30 x 10 x 1 | 222 | 262 |
| 30 x 10 x 1,2 | 262 | 309 |
| 30 x 10 x 1,5 | 313 | 369 |
| 30 x 10 x 2 | 375 | 443 |
| 30 x 15 x 1 | 265 | 313 |
| 30 x 15 x 1,2 | 311 | 367 |
| 30 x 15 x 1,5 | 370 | 437 |
| 30 x 15 x 2 | 452 | 533 |
| 30 x 20 x 1 | 265 | 313 |
| 30 x 20 x 1,2 | 310 | 366 |
| 30 x 20 x 1,5 | 372 | 439 |
| 30 x 20 x 2 | 459 | 542 |
| 35 x 20 x 1 | 301 | 355 |
| 35 x 20 x 1,2 | 352 | 415 |
| 35 x 20 x 1,5 | 418 | 493 |
| 35 x 20 x 2 | 520 | 614 |
| 40 x 10 x 1,5 | 379 | 447 |
| 40 x 15 x 1 | 301 | 355 |
| 40 x 15 x 1,2 | 352 | 415 |
| 40 x 15 x 1,5 | 418 | 493 |
| 40 x 15 x 2 | 520 | 614 |
| 40 x 20 x 1 | 310 | 366 |
| 40 x 20 x 1,2 | 363 | 428 |
| 40 x 20 x 1,5 | 441 | 520 |
| 40 x 20 x 2 | 547 | 645 |
| 40 x 20 x 3 | 785 | 926 |
| 40 x 30 x 1 | 363 | 428 |
| 40 x 30 x 1,2 | 429 | 506 |
| 40 x 30 x 1,5 | 523 | 617 |
| 40 x 30 x 2 | 649 | 766 |
| 40 x 30 x 3 | 942 | 1112 |
| 50 x 20 x 1 | 363 | 428 |
| 50 x 20 x 1,2 | 429 | 506 |
| 50 x 20 x 1,5 | 523 | 617 |
| 50 x 20 x 2 | 649 | 766 |
| 50 x 20 x 3 | 942 | 1112 |
| 50 x 25 x 1 | 390 | 460 |
| 50 x 25 x 1,2 | 463 | 546 |
| 50 x 25 x 1,5 | 563 | 664 |

| ДИМЕНЗИЈА | ЦЕНА БЕЗ ДДВ | ЦЕНА СО ДДВ |
|---------------|--------------|-------------|
| 50 x 25 x 2 | 700 | 826 |
| 50 x 25 x 3 | 1003 | 1184 |
| 50 x 30 x 1 | 411 | 485 |
| 50 x 30 x 1,2 | 486 | 573 |
| 50 x 30 x 1,5 | 593 | 700 |
| 50 x 30 x 2 | 739 | 872 |
| 50 x 30 x 3 | 1059 | 1250 |
| 50 x 40 x 1,5 | 670 | 791 |
| 50 x 40 x 2 | 843 | 995 |
| 50 x 40 x 3 | 1231 | 1453 |
| 60 x 20 x 1 | 416 | 491 |
| 60 x 20 x 1,2 | 492 | 581 |
| 60 x 20 x 1,5 | 600 | 708 |
| 60 x 20 x 2 | 748 | 883 |
| 60 x 20 x 3 | 1086 | 1281 |
| 60 x 30 x 1 | 462 | 545 |
| 60 x 30 x 1,2 | 547 | 645 |
| 60 x 30 x 1,5 | 670 | 791 |
| 60 x 30 x 2 | 832 | 982 |
| 60 x 30 x 2,5 | 1026 | 1211 |
| 60 x 30 x 3 | 1200 | 1416 |
| 60 x 40 x 1,2 | 611 | 721 |
| 60 x 40 x 1,5 | 745 | 879 |
| 60 x 40 x 2 | 927 | 1094 |
| 60 x 40 x 2,5 | 1149 | 1356 |
| 60 x 40 x 3 | 1341 | 1582 |
| 60 x 40 x 4 | 1822 | 2150 |
| 80 x 40 x 1,2 | 742 | 876 |
| 80 x 40 x 1,5 | 898 | 1060 |
| 80 x 40 x 2 | 1120 | 1322 |
| 80 x 40 x 2,5 | 1389 | 1639 |
| 80 x 40 x 3 | 1622 | 1914 |
| 80 x 40 x 4 | 2212 | 2610 |
| 80 x 60 x 2 | 1336 | 1576 |
| 80 x 60 x 3 | 1925 | 2272 |
| 80 x 60 x 4 | 2642 | 3118 |
| 100 x 50 x 2 | 1555 | 1835 |
| 100 x 50 x 3 | 1890 | 2230 |
| 120 x 40 x 2 | 1660 | 1959 |
| 120 x 80 x 3 | 3366 | 3972 |

*цените се во денари

*го задржуваме правото на измени без обврска кон клиентите

НЕРУГОСУВАЧКИ ФИТИНГ

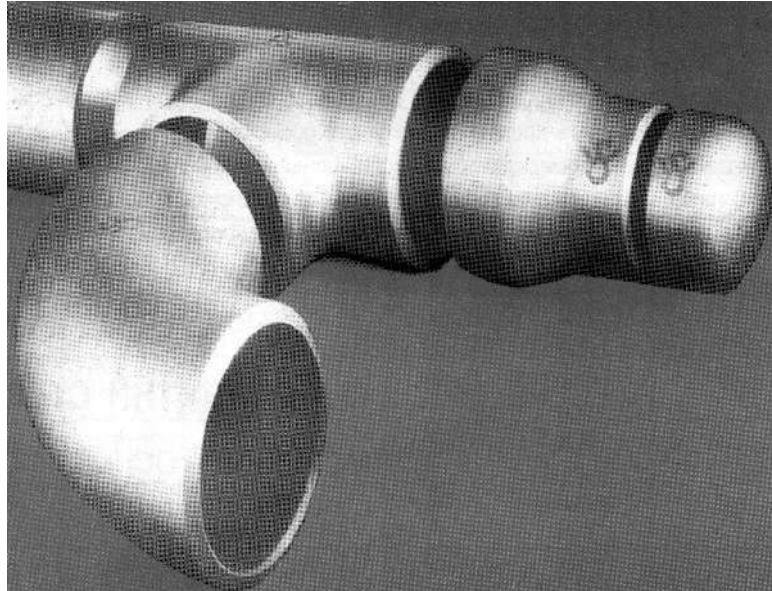
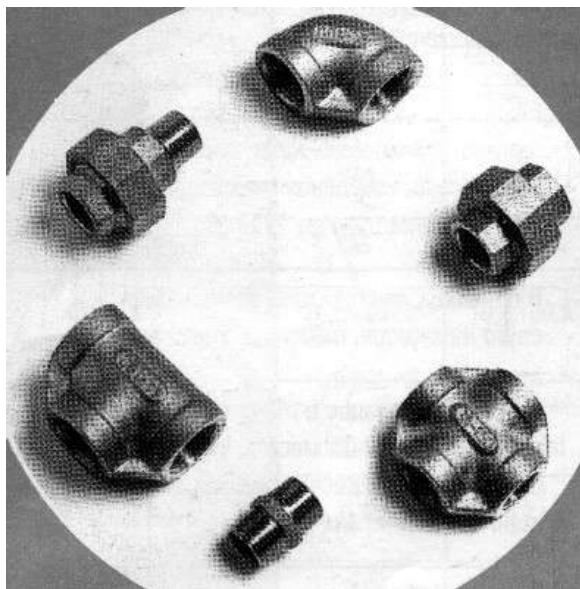

Скопје

Тел.: +389 (02) 2036 322 / +389 (02) 2038 353

Факс.: +389 (02) 2048 057

Охрид Тел, Факс.: +389 (046) 256 103

Прилеп Тел, Факс.: +389 (048) 480 404

www.metalterm.com.mk

e-mail: metalterm@t.mk

НЕРУГОСУВАЧКИ КОЛЕНА ЗА ЗАВАРУВАЊЕ, AISI 304

ЦЕНА ВО ДЕНАРИ / ПАРЧЕ

| НАДВОРЕШЕН ДИЈАМЕТАР, ММ | ДЕБЕЛИНА НА СИД, ММ | ЦЕНА, ДЕН./ПАРЧЕ | | НАДВОРЕШЕН ДИ- ЈАМЕТАР, ММ | ДЕБЕЛИНА НА СИД, ММ | ЦЕНА, ДЕН./ПАРЧЕ | |
|--------------------------------|------------------------|------------------|-----------|-------------------------------|------------------------|------------------|-----------|
| | | БЕЗ ДДВ | СО ДДВ | | | БЕЗ ДДВ | СО ДДВ |
| 17,2 | 2 | 166 | 196 | 48,3 | 1,5 | 277 | 327 |
| 18 | 1,5 | 175 | 207 | | 2 | 299 | 353 |
| 20 | 1,5 | 175 | 207 | | 51 | 3,2 | 371 |
| | 2 | 183 | 216 | 1,5 | | 341 | 402 |
| 21,3 | 1,5 | 175 | 207 | 52 | 1,5 | 341 | 402 |
| | 2 | 192 | 227 | 53 | 1,5 | 341 | 402 |
| | 2,6 | 205 | 242 | 54 | 2 | 401 | 473 |
| 25 | 1,5 | 175 | 207 | 60,3 | 2 | 410 | 484 |
| | 2 | 192 | 227 | | 3 | 555 | 655 |
| 26,9 | 1,6 | 183 | 216 | 63,5 | 2 | 469 | 553 |
| | | | | 70 | 2 | 580 | 684 |
| | 2 | 196 | 231 | 76,1 | 2 | 683 | 806 |
| | 2,6 | 222 | 262 | 84 | 2 | 768 | 906 |
| 28 | 1,5 | 196 | 231 | 88,9 | 2 | 768 | 906 |
| 30 | 1,5 | 201 | 237 | | 3 | 1067 | 1259 |
| | 2 | 222 | 262 | 101,6 | 2 | 1152 | 1359 |
| 33,7 | 1,5 | 192 | 227 | 104 | 2 | 1152 | 1359 |
| | 2 | 209 | 247 | 114,3 | 2 | 1280 | 1510 |
| | 3,2 | 260 | 307 | 129 | 2 | 2475 | 2921 |
| 35 | 1,5 | 226 | 267 | 139,7 | 2 | 2773 | 3272 |
| 38 | 1,5 | 235 | 277 | 154 | 2 | 3413 | 4027 |
| | 2 | 282 | 333 | 168,3 | 2 | 3627 | 4280 |
| 40 | 1,5 | 247 | 291 | 204 | 2 | 5547 | 6545 |
| | 2 | 269 | 317 | 219,1 | 2 | 6613 | 7803 |
| 42,4 | 1,6 | 256 | 302 | 254 | 2 | 11947 | 14097 |
| | 2 | 269 | 317 | 273 | 2 | 13867 | 16363 |
| | 3,2 | 320 | 378 | 273 | 3 | 17067 | 20139 |
| 44,5 | 2 | 294 | 347 | 323,9 | 3 | 25600 | 30208 |

НЕРУГОСУВАЧКИ КОЛЕНА ЗА ЗАВАРУВАЊЕ - ОГЛЕДАЛНИ , AISI 304

ЦЕНА ВО ДЕНАРИ / ПАРЧЕ

| НАДВОРЕШЕН ДИ- ЈАМЕТАР, ММ | ДЕБЕЛИНА НА СИД, ММ | ЦЕНА, ДЕН./ПАРЧЕ | |
|-------------------------------|------------------------|------------------|--------|
| | | БЕЗ ДДВ | СО ДДВ |
| 12 | 1,5 | 256 | 302 |
| 18 | | 230 | 271 |
| 22 | | 290 | 342 |
| 28 | | 256 | 302 |
| 34 | | 290 | 342 |
| 40 | | 320 | 378 |
| 52 | | 452 | 533 |
| 70 | 2 | 747 | 881 |
| 85 | | 1024 | 1208 |
| 104 | | 1493 | 1762 |

*цените се во денари

*го задржуваме правото на измени без обврска кон клиентите

04.01.2018

НЕРУГОСУВАЧКИ ФИТИНГ ЗА ЗАВАРУВАЊЕ ANSI B.16.9 SCH 10 AISI 304 ЦЕНА ВО ДЕНАРИ / ПАРЧЕ

| НАД. ДИЈ. (inch) | НАДВОРЕШЕН ДИЈАМЕТАР, ММ | ДЕБЕЛИНА НА СИД, ММ | ЦЕНА, ДЕН./ПАРЧЕ, без ДДВ со ДДВ | | | |
|------------------------|--------------------------------|------------------------|-------------------------------------|-----------------------|--------------------------------|---------------------|
| | | | КОЛЕНО 90° | ТЕШТИК | КОНЦЕН- ТРИЧЕН РЕ- ДУЦИР | КАПА |
| 1/2" | 21,3 | 2,1 | 183 216 | 218 257 | | 494 583 |
| 3/4" | 26,7 | 2,1 | 183 216 | 241 284 | 171 202 | 566 668 |
| 1" | 33,4 | 2,77 | 229 270 | 371 438 | 280 330 | 317 374 |
| 1 1/4" | 42,2 | 2,77 | 303 358 | 546 644 | 469 553 | 379 447 |
| 1 1/2" | 48,3 | 2,77 | 372 439 | 664 784 | 389 459 | 342 404 |
| 2" | 60,3 | 2,77 | 518 611 | 809 955 | 588 694 | 353 417 |
| 2 1/2" | 73,0 | 3,05 | 893 1054 | 1443 1703 | 751 886 | 459 542 |
| 3" | 88,9 | 3,05 | 1107 1306 | 1645 1941 | 1012 1194 | 672 793 |
| 4" | 114,3 | 3,05 | 2083 2458 | 2385 2814 | 1163 1372 | 1001 1181 |
| 5" | 141,3 | 3,4 | 4292 5065 | 4690 5534 | 2991 3529 | 1731 2043 |
| 6" | 168,3 | 3,4 | 5463 6446 | 5850 6903 | 3057 3607 | 2238 2641 |
| 8" | 219,1 | 3,75 | 14036 16562 | 14246 16810 | 4527 5341 | 4632 5466 |

**НЕРУГОСУВАЧКИ ФИТИНГ НА НАВОЈ BSP BS-21 150 LBS
 ANSI B.16.3 AISI 304
 ЦЕНА ВО ДЕНАРИ / ПАРЧЕ**

| НАД. ДИЈ. (inch) | ЦЕНА, ДЕН./ПАРЧЕ, без ДДВ со ДДВ | | | | | | | | |
|---------------------|-------------------------------------|------------------|--------------|----------------|--------------|--------------|--------------|------------------|-------------------------|
| | КОЛЕНО 90° ЖЖ | КОЛЕНО 90° МЖ | ТЕШТИК | ХОЛЕНДЕР ЖЖ | ШТОПНА | КАПА | МУФ | ДУПЛА НИ- ПЛА | ЕДИНЕЧ НА НИ- ПЛА |
| 1/4 | | | | | | | | | 72 85 |
| 3/8" | 102 120 | 163 192 | 182 215 | 329 388 | 91 107 | 107 126 | 84 99 | 107 126 | 81 96 |
| 1/2" | 129 152 | 170 201 | 182 215 | 319 376 | 91 107 | 117 138 | 113 133 | 127 150 | 90 106 |
| 3/4" | 172 203 | 232 274 | 272 321 | 441 520 | 145 171 | 149 176 | 145 171 | 180 212 | 103 122 |
| 1" | 333 393 | 327 386 | 385 454 | 625 738 | 190 224 | 230 271 | 216 255 | 272 321 | 141 166 |
| 1 1/4" | 415 490 | 525 620 | 650 767 | 899 1061 | 285 336 | 375 443 | 365 431 | 375 443 | 175 207 |
| 1 1/2" | 562 663 | 865 1021 | 898 1060 | 1072 1265 | 358 422 | 465 549 | 404 477 | 455 537 | 191 225 |
| 2" | 833 983 | 1162 1371 | 1248 1473 | 1745 2059 | 712 840 | 1009 1191 | 649 766 | 755 891 | 275 325 |
| 2 1/2" | 1839 2170 | | 2524 2978 | 3628 4281 | 1092 1289 | 1355 1599 | 1034 1220 | 1560 1841 | |
| 3" | 2577 3041 | | 3150 3717 | 5254 6200 | 1657 1955 | 1625 1918 | 1666 1966 | 2139 2524 | |
| 4" | 4679 5521 | | 5750 6785 | 8616 10167 | 2247 2651 | 2804 3309 | 2652 3129 | 3806 4491 | |

Скопје

Тел.: +389 (02) 2036 322 / +389 (02) 2038 353

Факс.: +389 (02) 2048 057

Охрид Тел, Факс.: +389 (046) 256 103

Прилеп Тел, Факс.: +389 (048) 480 404

www.metalterm.com.mk

e-mail: metalterm@t.mk

ФИТИНЗИ И АРМАТУРА ЗА ПРЕХРАМБЕНА ИНДУСТРИЈА
AISI 304

(ПО НАРАЧКА И МАТЕРИЈАЛИ AISI 316)

ЦЕНА ВО ДЕНАРИ

|  | ХОЛЕНДЕР НА ЗАВАРУВАЊЕ | | | |
|---|---|---------------------|-----------------|----------------|
| | ОЗНАКА | ДИМЕНЗИЈА мм, DN | ЦЕНА без ДДВ | ЦЕНА со ДДВ |
| CX1- 15 -00.00 | 15 | 725 | 856 | |
| CX1- 20 -00.00 | 20 | 832 | 982 | |
| CX1- 25 -00.00 | 25 | 1003 | 1184 | |
| CX1- 32 -00.00 | 32 | 1131 | 1335 | |
| CX1- 40 -00.00 | 40 | 1280 | 1510 | |
| CX1- 50 -00.00 | 50 | 1493 | 1762 | |
| CX1- 65 -00.00 | 65 | 2219 | 2618 | |
| CX1- 80 -00.00 | 80 | 3072 | 3625 | |
| CX1- 100 -00.00 | 100 | 4608 | 5437 | |
|  | ХОЛЕНДЕР ЗА РАЗВАЛЦОВАЊЕ | | | |
| | ОЗНАКА | ДИМЕНЗИЈА мм, DN | ЦЕНА без ДДВ | ЦЕНА со ДДВ |
| CX2- 20 -00.00 | 20 | 922 | 1088 | |
| CX2- 25 -00.00 | 25 | 1071 | 1264 | |
| CX2- 32 -00.00 | 32 | 1199 | 1415 | |
| CX2- 40 -00.00 | 40 | 1387 | 1637 | |
| CX2- 50 -00.00 | 50 | 1579 | 1863 | |
| CX2- 65 -00.00 | 65 | 2304 | 2719 | |
| CX2- 80 -00.00 | 80 | 3157 | 3725 | |
| CX2- 100 -00.00 | 100 | 4693 | 5538 | |
|  | ДЕЛ ОД ХОЛЕНДЕР НА НАВОЈ СО ЗАВАРУВАЊЕ | | | |
| | ОЗНАКА | ДИМЕНЗИЈА мм, DN | ЦЕНА без ДДВ | ЦЕНА со ДДВ |
| CX1- 15 -00.01 | 15 | 252 | 297 | |
| CX1- 20 -00.01 | 20 | 277 | 327 | |
| CX1- 25 -00.01 | 25 | 341 | 402 | |
| CX1- 32 -00.01 | 32 | 393 | 464 | |
| CX1- 40 -00.01 | 40 | 469 | 553 | |
| CX1- 50 -00.01 | 50 | 555 | 655 | |
| CX1- 65 -00.01 | 65 | 794 | 937 | |
| CX1- 80 -00.01 | 80 | 1101 | 1299 | |
| CX1- 100 -00.01 | 100 | 1664 | 1964 | |
|  | ДЕЛ ОД ХОЛЕНДЕР НА НАВОЈ ЗА РАЗВАЛЦОВАЊЕ | | | |
| | ОЗНАКА | ДИМЕНЗИЈА мм, DN | ЦЕНА без ДДВ | ЦЕНА со ДДВ |
| CX2- 20 -00.01 | 20 | 333 | 393 | |
| CX2- 25 -00.01 | 25 | 375 | 443 | |
| CX2- 32 -00.01 | 32 | 427 | 504 | |
| CX2- 40 -00.01 | 40 | 512 | 604 | |
| CX2- 50 -00.01 | 50 | 597 | 704 | |
| CX2- 65 -00.01 | 65 | 836 | 986 | |
| CX2- 80 -00.01 | 80 | 1143 | 1349 | |

*цените се во денари

*го задржуваме правото на измени без обврска кон клиентите

04.01.2018

Скопје

Тел.: +389 (02) 2036 322 / +389 (02) 2038 353

Факс.: +389 (02) 2048 057

Охрид Тел, Факс.: +389 (046) 256 103

Прилеп Тел, Факс.: +389 (048) 480 404

www.metalterm.com.mk

e-mail: metalterm@t.mk

|  | ДЕЛ ОД ХОЛЕНДЕР БЕЗ НАВОЈ ЗА ЗАВАРУВАЊЕ | | | |
|---|--|---------------------|-----------------|----------------|
| | ОЗНАКА | ДИМЕНЗИЈА мм, DN | ЦЕНА без ДДВ | ЦЕНА со ДДВ |
| CX1- 15 -00.02 | 15 | 171 | 202 | |
| CX1- 20 -00.02 | 20 | 188 | 222 | |
| CX1- 25 -00.02 | 25 | 277 | 327 | |
| CX1- 32 -00.02 | 32 | 307 | 362 | |
| CX1- 40 -00.02 | 40 | 320 | 378 | |
| CX1- 50 -00.02 | 50 | 397 | 468 | |
| CX1- 65 -00.02 | 65 | 589 | 695 | |
| CX1- 80 -00.02 | 80 | 819 | 966 | |
| CX3- 100 -00.02 | 100 | 1229 | 1450 | |

|  | ДЕЛ ОД ХОЛЕНДЕР БЕЗ НАВОЈ ЗА РАЗВАЛЦОВАЊЕ | | | |
|--|--|---------------------|-----------------|----------------|
| | ОЗНАКА | ДИМЕНЗИЈА мм, DN | ЦЕНА без ДДВ | ЦЕНА со ДДВ |
| CX2- 20 -00.02 | 20 | 222 | 262 | |
| CX2- 25 -00.02 | 25 | 311 | 367 | |
| CX2- 32 -00.02 | 32 | 341 | 402 | |
| CX2- 40 -00.02 | 40 | 384 | 453 | |
| CX2- 50 -00.02 | 50 | 439 | 518 | |
| CX2- 65 -00.02 | 65 | 631 | 745 | |
| CX2- 80 -00.02 | 80 | 862 | 1017 | |

|  | НАВРТКА ЗА ХОЛЕНДЕР | | | |
|---|----------------------------|---------------------|-----------------|----------------|
| | ОЗНАКА | ДИМЕНЗИЈА мм, DN | ЦЕНА без ДДВ | ЦЕНА со ДДВ |
| CX1- 15 -00.03 | 15 | 277 | 327 | |
| CX1- 20 -00.03 | 20 | 341 | 402 | |
| CX1- 25 -00.03 | 25 | 358 | 422 | |
| CX1- 32 -00.03 | 32 | 405 | 478 | |
| CX1- 40 -00.03 | 40 | 461 | 544 | |
| CX1- 50 -00.03 | 50 | 512 | 604 | |
| CX1- 65 -00.03 | 65 | 802 | 946 | |
| CX1- 80 -00.03 | 80 | 1109 | 1309 | |
| CX1- 100 -00.03 | 100 | 1664 | 1964 | |

|  | ДИХТУНГ ЗА ХОЛЕНДЕР | | | |
|---|----------------------------|------------------|-----------------|----------------|
| | ОЗНАКА | ДИМЕНЗИЈА мм, DN | ЦЕНА без ДДВ | ЦЕНА со ДДВ |
| CX1- 15 -00.04 | 15 | 26 | 31 | |
| CX1- 20 -00.04 | 20 | 26 | 31 | |
| CX1- 25 -00.04 | 25 | 26 | 31 | |
| CX1- 32 -00.04 | 32 | 26 | 31 | |
| CX1- 40 -00.04 | 40 | 30 | 35 | |
| CX1- 50 -00.04 | 50 | 30 | 35 | |
| CX1- 65 -00.04 | 65 | 34 | 40 | |
| CX1- 80 -00.04 | 80 | 43 | 51 | |
| CX1- 100-00.04 | 100 | 51 | 60 | |

*цените се во денари

*го задржуваме правото на измени без обврска кон клиентите

04.01.2018

Скопје

Тел.: +389 (02) 2036 322 / +389 (02) 2038 353

Факс.: +389 (02) 2048 057

Охрид Тел, Факс.: +389 (046) 256 103

Прилеп Тел, Факс.: +389 (048) 480 404

www.metalterm.com.mk

e-mail: metalterm@t.mk

|  | КАПА СО НАВОЈ И ДИХТУНГ | | | |
|---|--------------------------------|---------------------|-----------------|----------------|
| | ОЗНАКА | ДИМЕНЗИЈА мм/,DN | ЦЕНА без ДДВ | ЦЕНА со ДДВ |
| | TX - 20.01+ 02 | 20 | 469 | 553 |
| | TX - 25.01+ 02 | 25 | 499 | 589 |
| | TX - 32.01+ 02 | 32 | 555 | 655 |
| | TX - 40.01+ 02 | 40 | 674 | 795 |
| | TX - 50.01+ 02 | 50 | 768 | 906 |
| | TX - 65.01+ 02 | 65 | 1045 | 1233 |
| | TX - 80.01+ 02 | 80 | 1536 | 1812 |
| | TX - 100.01+ 02 | 100 | 2411 | 2845 |

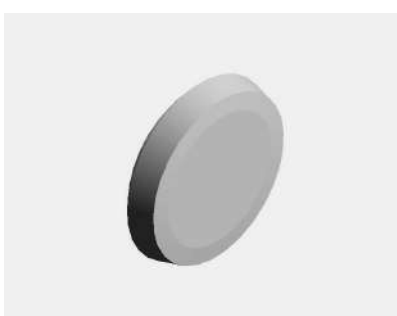
|  | ШТОПНА БЕЗ НАВОЈ И БЕЗ ДИХТУНГ | | | |
|--|---------------------------------------|---------------------|-----------------|----------------|
| | ОЗНАКА | ДИМЕНЗИЈА мм/,DN | ЦЕНА без ДДВ | ЦЕНА со ДДВ |
| | TX2- 20.01+ 02 | 20 | 299 | 353 |
| | TX2- 25.01+ 02 | 25 | 350 | 413 |
| | TX2- 32.01+ 02 | 32 | 405 | 478 |
| | TX2- 40.01+ 02 | 40 | 461 | 544 |
| | TX2- 50.01+ 02 | 50 | 512 | 604 |
| | TX2- 65.01+ 02 | 65 | 747 | 881 |
| | TX2- 80.01+ 02 | 80 | 896 | 1057 |
| | TX2- 100.01+ 02 | 100 | 1429 | 1686 |

|  | АГОЛЕН ФИЛТЕР СО НАВОЈ / НАВОЈ | | | |
|---|---------------------------------------|---------------------|-----------------|----------------|
| | ОЗНАКА | ДИМЕНЗИЈА мм/,DN | ЦЕНА без ДДВ | ЦЕНА со ДДВ |
| | F1 25.00 | 25 | 10240 | 12083 |
| | F1 32.00 | 32 | 10667 | 12587 |
| | F1 40.00 | 40 | 11307 | 13342 |
| | F1 50.00 | 50 | 13227 | 15608 |
| | F1 65.00 | 65 | 16640 | 19635 |
| | F1 80.00 | 80 | 20053 | 23663 |
| | F1 100.00 | 100 | 32853 | 38767 |

|  | ПРАВ ФИЛТЕР СО НАВОЈ/НАВОЈ | | | |
|---|-----------------------------------|---------------------|-----------------|----------------|
| | ОЗНАКА | ДИМЕНЗИЈА мм/,DN | ЦЕНА без ДДВ | ЦЕНА со ДДВ |
| | F5 25.00 | 25 | | |
| | F5 32.00 | 32 | | |
| | F5 40.00 | 40 | 9387 | 11077 |
| | F5 50.00 | 50 | 10667 | 12587 |
| | F5 65.00 | 65 | 16213 | 19131 |
| | F5 80.00 | 80 | 19200 | 22656 |
| | F5 100.00 | 100 | | |

*цените се во денари

*го задржуваме правото на измени без обврска кон клиентите

04.01.2018

Скопје

Тел.: +389 (02) 2036 322 / +389 (02) 2038 353

Факс.: +389 (02) 2048 057

Охрид Тел, Факс.: +389 (046) 256 103

Прилеп Тел, Факс.: +389 (048) 480 404

www.metalterm.com.mk

e-mail: metalterm@t.mk

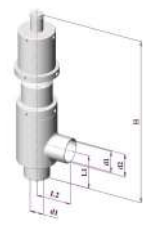
|  | СИГУРНОСЕН ВЕНТИЛ НА ЗАВАРУВАЊЕ до 6 atm. | | | |
|---|---|---------------------|-----------------|----------------|
| | ОЗНАКА | ДИМЕНЗИЈА мм, DN | ЦЕНА без ДДВ | ЦЕНА со ДДВ |
| | KP- 25.01 | 25 | | |
| | KP- 32.01 | 32 | | |
| | KP- 40.01 | 40 | | |
| | KP- 50.01 | 50 | | |
| KP- 65.01 | 65 | | | |

|  | ТЕШТИК СО 3 НАВОИ | | | |
|---|-------------------|---------------------|-----------------|----------------|
| | ОЗНАКА | ДИМЕНЗИЈА мм, DN | ЦЕНА без ДДВ | ЦЕНА со ДДВ |
| | T01 20.00 | 20 | 1771 | 2090 |
| | T01 25.00 | 25 | 2005 | 2366 |
| | T01 32.00 | 32 | 2244 | 2648 |
| | T01 40.00 | 40 | 2560 | 3021 |
| | T01 50.00 | 50 | 2944 | 3474 |
| | T01 65.00 | 65 | 3959 | 4672 |
| | T01 80.00 | 80 | 5222 | 6162 |
| T01 100.00 | 100 | 7424 | 8760 | |

|  | ТЕШТИК СО 2 НАВОИ | | | |
|---|-------------------|---------------------|-----------------|----------------|
| | ОЗНАКА | ДИМЕНЗИЈА мм, DN | ЦЕНА без ДДВ | ЦЕНА со ДДВ |
| | T02 20.00 | 20 | 2022 | 2386 |
| | T02 25.00 | 25 | 2300 | 2714 |
| | T02 32.00 | 32 | 2564 | 3026 |
| | T02 40.00 | 40 | 2871 | 3388 |
| | T02 50.00 | 50 | 3298 | 3892 |
| | T02 65.00 | 65 | 4557 | 5377 |
| | T02 80.00 | 80 | 6050 | 7139 |
| T02 100.00 | 100 | 8653 | 10211 | |

|  | ТЕШТИК СО 1 НАВОЈ | | | |
|---|-------------------|---------------------|-----------------|----------------|
| | ОЗНАКА | ДИМЕНЗИЈА мм, DN | ЦЕНА без ДДВ | ЦЕНА со ДДВ |
| | T03 20.00 | 20 | 2274 | 2683 |
| | T03 25.00 | 25 | 2594 | 3061 |
| | T03 32.00 | 32 | 2884 | 3403 |
| | T03 40.00 | 40 | 3183 | 3756 |
| | T03 50.00 | 50 | 3652 | 4309 |
| | T03 65.00 | 65 | 5154 | 6082 |
| | T03 80.00 | 80 | 6878 | 8116 |
| T03 100.00 | 100 | 9882 | 11661 | |

*цените се во денари

*го задржуваме правото на измени без обврска кон клиентите

04.01.2018

Скопје

Тел.: +389 (02) 2036 322 / +389 (02) 2038 353

Факс.: +389 (02) 2048 057

Охрид Тел, Факс.: +389 (046) 256 103

Прилеп Тел, Факс.: +389 (048) 480 404

www.metalterm.com.mk

e-mail: metalterm@t.mk

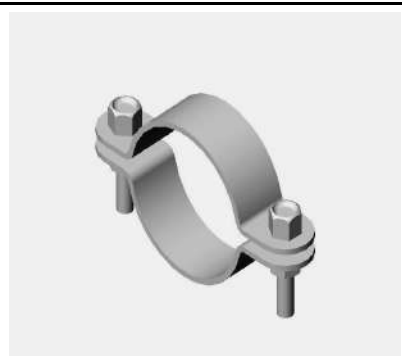
|  | ШЕЛНА | | | |
|--|--------------|---------------------|-----------------|----------------|
| | ОЗНАКА | ДИМЕНЗИЈА мм/,DN | ЦЕНА без ДДВ | ЦЕНА со ДДВ |
| | СК1 25 00 | 25 | 230 | 271 |
| | СК1 32 00 | 32 | 230 | 271 |
| | СК1 40 00 | 40 | 256 | 302 |
| | СК1 50 00 | 50 | 256 | 302 |
| | СК1 65 00 | 65 | 307 | 362 |
| | СК1 80 00 | 80 | 320 | 378 |
| | СК1 100 00 | 100 | 341 | 402 |

|  | ШЕЛНА СО ДРЖАЧ НА НАВОЈ | | | |
|---|--------------------------------|------------------|-----------------|-------------------------|
| | Означение ОЗНАКА | ДИМЕНЗИЈА мм/,DN | ЦЕНА без ДДВ | ЦЕНА со ДДВ AISI 304 |
| | СК3 32 00 | 32 | 427 | 504 |
| | СК3 40 00 | 40 | 452 | 533 |
| | СК3 50 00 | 50 | 452 | 533 |
| | СК3 65 00 | 65 | 503 | 594 |
| | СК3 80 00 | 80 | 533 | 629 |
| | СК3 100 00 | 100 | 555 | 655 |

|  | ШЕЛНА СО ДРЖАЧ БЕЗ НАВОЈ | | | |
|--|---------------------------------|---------------------|-----------------|----------------|
| | ОЗНАКА | ДИМЕНЗИЈА мм/,DN | ЦЕНА без ДДВ | ЦЕНА со ДДВ |
| | СК2 25 00 | 25 | 384 | 453 |
| | СК2 32 00 | 32 | 384 | 453 |
| | СК2 40 00 | 40 | 410 | 484 |
| | СК2 50 00 | 50 | 410 | 484 |
| | СК2 65 00 | 65 | 461 | 544 |
| | СК2 80 00 | 80 | 491 | 579 |
| | СК2 100 00 | 100 | 512 | 604 |

|  | ЛЕПТИР ВЕНТИЛ - ЗАВАРУВАЊЕ / НАВОЈ | | | |
|--|---|------------------|-----------------|----------------|
| | ОЗНАКА | ДИМЕНЗИЈА мм/,DN | ЦЕНА без ДДВ | ЦЕНА со ДДВ |
| | КК1 25.00 | 25 | 3328 | 3927 |
| | КК1 32.00 | 32 | 3541 | 4178 |
| | КК1 40.00 | 40 | 3968 | 4682 |
| | КК1 50.00 | 50 | 4480 | 5286 |
| | КК1 65.00 | 65 | 5973 | 7048 |
| | КК1 80.00 | 80 | 9387 | 11077 |
| | КК1 100.00 | 100 | 11307 | 13342 |

*цените се во денари

*го задржуваме правото на измени без обврска кон клиентите

04.01.2018

Скопје

Тел.: +389 (02) 2036 322 / +389 (02) 2038 353

Факс.: +389 (02) 2048 057

Охрид Тел, Факс.: +389 (046) 256 103

Прилеп Тел, Факс.: +389 (048) 480 404

www.metalterm.com.mk

e-mail: metalterm@t.mk

| ЛЕПТИР ВЕНТИЛ - НАВОЈ / НАВОЈ | | | |
|--------------------------------------|------------------|--------------|-------------|
| ОЗНАКА | ДИМЕНЗИЈА мм, DN | ЦЕНА без ДДВ | ЦЕНА со ДДВ |
| KK2 25.00 | 25 | 3413 | 4027 |
| KK2 32.00 | 32 | 3627 | 4280 |
| KK2 40.00 | 40 | 4096 | 4833 |
| KK2 50.00 | 50 | 4693 | 5538 |
| KK2 65.00 | 65 | 6187 | 7301 |
| KK2 80.00 | 80 | 9813 | 11579 |
| KK2 100.00 | 100 | 12160 | 14349 |

| ЛЕПТИР ВЕНТИЛ - ЗАВАРУВАЊЕ / ЗАВАРУВАЊЕ | | | |
|--|------------------|--------------|-------------|
| ОЗНАКА | ДИМЕНЗИЈА мм, DN | ЦЕНА без ДДВ | ЦЕНА со ДДВ |
| KK3 25.00 | 25 | 3243 | 3827 |
| KK3 32.00 | 32 | 3456 | 4078 |
| KK3 40.00 | 40 | 3840 | 4531 |
| KK3 50.00 | 50 | 4267 | 5035 |
| KK3 65.00 | 65 | 5760 | 6797 |
| KK3 80.00 | 80 | 8960 | 10573 |
| KK3 100.00 | 100 | 10667 | 12587 |

| ДИХТУНГ ЗА ЛЕПТИР ВЕНТИЛ | | | |
|---------------------------------|------------------|--------------|-------------|
| ОЗНАКА | ДИМЕНЗИЈА мм, DN | ЦЕНА без ДДВ | ЦЕНА со ДДВ |
| EPDM | 25 | 149 | 176 |
| EPDM | 32 | 149 | 176 |
| EPDM | 40 | 162 | 191 |
| EPDM | 50 | 171 | 202 |
| EPDM | 65 | 256 | 302 |
| EPDM | 80 | 341 | 402 |
| EPDM | 100 | 512 | 604 |

| ТОПЧЕСТ ВЕНТИЛ - НАВОЈ / НАВОЈ | | | |
|---------------------------------------|------------------|--------------|-------------|
| ОЗНАКА | ДИМЕНЗИЈА мм, DN | ЦЕНА без ДДВ | ЦЕНА со ДДВ |
| KS2 25.00 | 25 | | |
| KS2 40.00 | 40 | 5120 | 6042 |
| KS2 50.00 | 50 | 5973 | 7048 |
| KS2 65.00 | 65 | | |
| KS2 80.00 | 80 | | |
| KS2 100.00 | 100 | | |

*цените се во денари

*го задржуваме правото на измени без обврска кон клиентите

04.01.2018

Скопје

Тел.: +389 (02) 2036 322 / +389 (02) 2038 353

Факс.: +389 (02) 2048 057

Охрид Тел, Факс.: +389 (046) 256 103

Прилеп Тел, Факс.: +389 (048) 480 404

www.metalterm.com.mk

e-mail: metalterm@t.mk

|  | ТОПЧЕСТ ВЕНТИЛ - ЗАВАРУВАЊЕ / ЗАВАРУВАЊЕ | | | |
|---|---|---------------------|-----------------|----------------|
| | ОЗНАКА | ДИМЕНЗИЈА мм, DN | ЦЕНА без ДДВ | ЦЕНА со ДДВ |
| | KS3 25.00 | 25 | | |
| | KS3 40.00 | 40 | 4949 | 5840 |
| | KS3 50.00 | 50 | 5803 | 6848 |
| | KS3 65.00 | 65 | | |
| | KS3 80.00 | 80 | | |
| | KS3 100.00 | 100 | | |

|  | НЕПОВРАТЕН ВЕНТИЛ AISI 316 | | | |
|---|-----------------------------------|------------------|-----------------|----------------|
| | ОЗНАКА | ДИМЕНЗИЈА мм, DN | ЦЕНА без ДДВ | ЦЕНА со ДДВ |
| | KB 25.00 | 25 | 5333 | 6293 |
| | KB 32.00 | 32 | 5547 | 6545 |
| | KB 40.00 | 40 | 6400 | 7552 |
| | KB 50.00 | 50 | 8320 | 9818 |
| | KB 65.00 | 65 | 12160 | 14349 |
| | KB 80.00 | 80 | 20053 | 23663 |
| | KB 100.00 | 100 | 26453 | 31215 |

|  | ДВОДЕЛЕН ЛЕПТИР ВЕНТИЛ - АГОЛЕН | | | |
|---|--|---------------------|-----------------|----------------|
| | ОЗНАКА | ДИМЕНЗИЈА мм, DN | ЦЕНА без ДДВ | ЦЕНА со ДДВ |
| | KK12 25.00 | 25 | 8149 | 9616 |
| | KK12 32.00 | 32 | 8713 | 10281 |
| | KK12 40.00 | 40 | 9728 | 11479 |
| | KK12 50.00 | 50 | 10965 | 12939 |
| | KK12 65.00 | 65 | 14490 | 17098 |
| | KK12 80.00 | 80 | 21965 | 25919 |
| | KK12 100.00 | 100 | 26880 | 31718 |

|  | ДВОДЕЛЕН ЛЕПТИР ВЕНТИЛ - ПРАВ | | | |
|---|--------------------------------------|---------------------|-----------------|----------------|
| | ОЗНАКА | ДИМЕНЗИЈА мм, DN | ЦЕНА без ДДВ | ЦЕНА со ДДВ |
| | KK11 25.00 | 25 | 8149 | 9616 |
| | KK11 32.00 | 32 | 8713 | 10281 |
| | KK11 40.00 | 40 | 9728 | 11479 |
| | KK11 50.00 | 50 | 10965 | 12939 |
| | KK11 65.00 | 65 | 14490 | 17098 |
| | KK11 80.00 | 80 | 21965 | 25919 |
| | KK11 100.00 | 100 | 26880 | 31718 |

*цените се во денари

*го задржуваме правото на измени без обврска кон клиентите

04.01.2018

Скопје

Тел.: +389 (02) 2036 322 / +389 (02) 2038 353

Факс.: +389 (02) 2048 057

Охрид Тел, Факс.: +389 (046) 256 103

Прилеп Тел, Факс.: +389 (048) 480 404

www.metalterm.com.mk

e-mail: metalterm@t.mk

|  | КОНТРОЛНО СТАКЛО - НАВОЈ / ЗАВАРУВАЊЕ | | | |
|--|---------------------------------------|------------------|--------------|-------------|
| | ОЗНАКА | ДИМЕНЗИЈА мм/,DN | ЦЕНА без ДДВ | ЦЕНА со ДДВ |
| | CH2 25.00 | 25 | 2560 | 3021 |
| | CH2 32.00 | 32 | 2688 | 3172 |
| | CH2 40.00 | 40 | 3072 | 3625 |
| | CH2 50.00 | 50 | 4011 | 4733 |
| | CH2 65.00 | 65 | 6187 | 7301 |
| | CH2 80.00 | 80 | 7893 | 9314 |

Контролното стакло се нуди и во следните две варијанти:

Навој - навој и заварување - заварување.

Цените се во следниве две колони:

| КОНТРОЛНО СТАКЛО - НАВОЈ / НАВОЈ | | | |
|----------------------------------|------------------|--------------|-------------|
| ОЗНАКА | ДИМЕНЗИЈА мм/,DN | ЦЕНА без ДДВ | ЦЕНА со ДДВ |
| CH1 25.00 | 25 | 2645 | 3121 |
| CH1 32.00 | 32 | 2773 | 3272 |
| CH1 40.00 | 40 | 3157 | 3725 |
| CH1 50.00 | 50 | 4181 | 4934 |
| CH1 65.00 | 65 | 6400 | 7552 |
| CH1 80.00 | 80 | 8107 | 9566 |

| КОНТРОЛНО СТАКЛО - ЗАВАРУВАЊЕ / ЗАВАРУВАЊЕ | | | |
|--|------------------|--------------|-------------|
| ОЗНАКА | ДИМЕНЗИЈА мм/,DN | ЦЕНА без ДДВ | ЦЕНА со ДДВ |
| CH3 25.00 | 25 | 2475 | 2921 |
| CH3 32.00 | 32 | 2603 | 3072 |
| CH3 40.00 | 40 | 2987 | 3525 |
| CH3 50.00 | 50 | 3840 | 4531 |
| CH3 65.00 | 65 | 5973 | 7048 |
| CH3 80.00 | 80 | 7680 | 9062 |

*цените се во денари

*го задржуваме правото на измени без обврска кон клиентите

04.01.2018

Скопје

Тел.: +389 (02) 2036 322 / +389 (02) 2038 353

Факс.: +389 (02) 2048 057

Охрид Тел, Факс.: +389 (046) 256 103

Прилеп Тел, Факс.: +389 (048) 480 404

www.metalterm.com.mk

e-mail: metalterm@t.mk

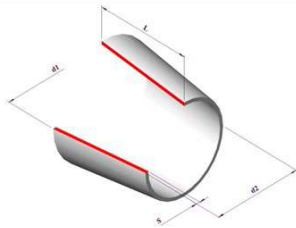

| КРАТОК РЕДУЦИР НА ЗАВАРУВАЊЕ | | | | | | | | |
|----------------------------------|---------------|-------|-----|-----|-------------|------------|-------------|------------|
| Welding concentric reducer short | | | | | | | | |
| ОЗНАКА | ДИМЕНЗИЈА, mm | | | | ден. / пар | ден. / пар | ден. / пар | ден. / пар |
| | d2 | d1 | L | s | без ДДВ | со ДДВ | без ДДВ | со ДДВ |
| Code | | | | | МАТ | | ОГЛЕДАЛЕН | |
| P-10.15 | 12 | 18 | 18 | 1,5 | 192 | 227 | | |
| | 17,2 | 21,3 | 12 | 2 | 183 | 216 | | |
| | 17,2 | 26,9 | 29 | 2 | 205 | 242 | | |
| P-15.20 | 18 | 22 | 24 | 1,5 | | | | |
| P-15.25 | 18 | 28 | 27 | 1,5 | 205 | 242 | | |
| | 21,3 | 26,9 | 17 | 2 | 230 | 271 | | |
| | 21,3 | 33,7 | 20 | 2 | 256 | 302 | | |
| | 21,3 | 42,4 | 63 | 2 | 384 | 453 | | |
| | 21,3 | 48,3 | 81 | 2 | 683 | 806 | | |
| | 21,3 | 60,3 | 117 | 2 | 981 | 1158 | | |
| | 21,3 | 88,9 | | 2 | 1365 | 1611 | | |
| P-20.25 | 22 | 28 | 28 | 1,5 | 256 | 302 | | |
| P-20.32 | 22 | 34 | 29 | 1,5 | | | 341 | 402 |
| P-20.40 | 22 | 40 | 34 | 1,5 | 384 | 453 | 427 | 504 |
| | 24 | 54 | 90 | 2 | | | | |
| | 26,9 | 33,7 | 20 | 2 | 256 | 302 | | |
| | 26,9 | 42,4 | 46 | 2 | 277 | 327 | | |
| | 26,9 | 48,3 | 64 | 2 | 461 | 544 | | |
| | 26,9 | 60,3 | 100 | 2 | 661 | 780 | | |
| | 26,9 | 76,1 | 148 | 2 | 1280 | 1510 | | |
| P-25.32 | 28 | 34 | 30 | 1,5 | 256 | 302 | | |
| P-25.40 | 28 | 40 | 34 | 1,5 | 299 | 353 | | |
| P-25.50 | 28 | 52 | 44 | 1,5 | 384 | 453 | 427 | 504 |
| | 33,7 | 42,4 | 26 | 1,5 | 256 | 302 | | |
| | 33,7 | 42,4 | 26 | 2 | 277 | 327 | | |
| | 33,7 | 48,3 | 44 | 2 | 307 | 362 | | |
| | 33,7 | 53 | | 1,5 | 341 | 402 | | |
| | 33,7 | 60,3 | 80 | 2 | 427 | 504 | | |
| | 33,7 | 76,1 | 127 | 2 | 1152 | 1359 | | |
| | 33,7 | 88,9 | 166 | 2 | 1280 | 1510 | | |
| P-32.40 | 34 | 40 | 34 | 1,5 | | | 384 | 453 |
| P-32.50 | 34 | 52 | 45 | 1,5 | | | 427 | 504 |
| | 34 | 54 | 57 | 2 | 405 | 478 | | |
| P-32.65 | 34 | 70 | 51 | 2 | | | 725 | 856 |
| P-40.52 | 40 | 52 | 45 | 1,5 | 341 | 402 | 384 | 453 |
| | 40 | 53 | | 1,5 | 256 | 302 | | |
| P-40.65 | 40 | 70 | | 2 | 512 | 604 | 597 | 704 |
| P-40.80 | 40 | 85 | 80 | 2 | | | 1067 | 1259 |
| | 42,4 | 48,3 | 18 | 2 | 277 | 327 | | |
| | 42,4 | 53 | 32 | 1,5 | 256 | 302 | | |
| | 42,4 | 60,3 | 54 | 2 | 341 | 402 | | |
| | 42,4 | 76,1 | 101 | 2 | 640 | 755 | | |
| | 42,4 | 88,9 | 139 | 2 | 1024 | 1208 | | |
| | 42,4 | 114,3 | | 2 | 1792 | 2115 | | |
| | 44 | 84 | 90 | 2 | 768 | 906 | | |
| | 48,3 | 60,3 | 36 | 2 | 299 | 353 | | |
| | 48,3 | 76,1 | 83 | 2 | 538 | 635 | | |
| | 48,3 | 88,9 | 122 | 2 | 768 | 906 | | |
| | 48,3 | 114,3 | | 2 | 1280 | 1510 | | |
| P-50.65 | 52 | 70 | 45 | 2 | | | 512 | 604 |
| | 54 | 70 | | 2 | 320 | 378 | | |
| P-50.80 | 54 | 84 | 90 | 2 | 640 | 755 | | |
| P-50.100 | 54 | 104 | 150 | 2 | 1024 | 1208 | | |
| | 60,3 | 76,1 | 47 | 2 | 512 | 604 | | |
| | 60,3 | 88,9 | 86 | 2 | 683 | 806 | | |
| | 60,3 | 114,3 | 162 | 2 | 939 | 1108 | | |
| | 70 | 84 | | 2 | 384 | 453 | | |

*цените се во денари

*го задржуваме правото на измени без обврска кон клиентите

Скопје

Тел.: +389 (02) 2036 322 / +389 (02) 2038 353

Факс.: +389 (02) 2048 057

Охрид Тел, Факс.: +389 (046) 256 103

Прилеп Тел, Факс.: +389 (048) 480 404

www.metalterm.com.mk

e-mail: metalterm@t.mk

КРАТОК РЕДУЦИР НА ЗАВАРУВАЊЕ

| | | | | | | | | |
|-----------|-------|-------|-----|---|-------------|------|--|--|
| P-65.80 | 70 | 85 | 48 | 2 | 640 | 755 | | |
| P-65.100 | 70 | 104 | 105 | 2 | 768 | 906 | | |
| | 76,1 | 88,9 | 38 | 2 | 512 | 604 | | |
| | 76,1 | 114,3 | 115 | 2 | 768 | 906 | | |
| | 76,1 | 139,7 | | 2 | 1365 | 1611 | | |
| | 76,1 | 154 | | 2 | 2347 | 2769 | | |
| | 76,1 | 168,3 | | 2 | 2560 | 3021 | | |
| | 84 | 104 | | 2 | | | | |
| P-80.125 | 84 | 129 | 135 | 2 | 1195 | 1410 | | |
| P-80.150 | 84 | 154 | 210 | 2 | 2304 | 2719 | | |
| | 88,9 | 114,3 | 76 | 2 | 768 | 906 | | |
| | 88,9 | 139,7 | 152 | 2 | 1451 | 1712 | | |
| | 88,9 | 168,3 | 238 | 2 | 2560 | 3021 | | |
| P-104.125 | 104 | 129 | 75 | 2 | 853 | 1007 | | |
| P-104.150 | 104 | 154 | 150 | 2 | 1408 | 1661 | | |
| P-104.200 | 104 | 204 | 300 | 2 | 5120 | 6042 | | |
| | 114,3 | 139,7 | 76 | 2 | 1365 | 1611 | | |
| | 114,3 | 168,3 | 162 | 2 | 1792 | 2115 | | |
| | 114,3 | 219,1 | 152 | 2 | 3328 | 3927 | | |
| P-125.150 | 129 | 154 | 75 | 2 | 1195 | 1410 | | |
| P-125.200 | 129 | 204 | 225 | 2 | 2048 | 2417 | | |
| | 139,7 | 168,3 | 86 | 2 | 1493 | 1762 | | |
| | 139,7 | 219 | 238 | 2 | 2475 | 2921 | | |
| P-154.200 | 154 | 204 | 150 | 2 | 1707 | 2014 | | |

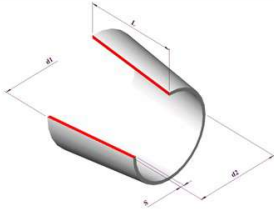
РЕДУЦИР

| ОЗНАКА | DN | d1 | d2 | S | Цена /ден./ | Цена /ден./ |
|------------|--------|------|------|-----|-------------|-------------|
| | | | | | без ДДВ | со ДДВ |
| PO1-20.25 | 20/25 | 21,3 | 26,9 | 1,5 | 213 | 251 |
| PO1-20.32 | 20/32 | 21,3 | 33,7 | 1,5 | 256 | 302 |
| PO1-25.32 | 25/32 | 26,9 | 33,7 | 1,5 | 235 | 277 |
| PO1-25.40 | 25/40 | 26,9 | 42,4 | 1,5 | 299 | 353 |
| PO1-32.40 | 32/40 | 33,7 | 42,4 | 1,5 | 256 | 302 |
| PO1-32.50 | 32/50 | 33,7 | 53 | 1,5 | 384 | 453 |
| PO1-40.50 | 40/50 | 42,4 | 53 | 1,5 | 299 | 353 |
| PO1-40.65 | 40/65 | 42,4 | 70 | 2 | 427 | 504 |
| PO1-50.65 | 50/65 | 53 | 70 | 2 | 363 | 428 |
| PO1-50.80 | 50/80 | 53 | 84 | 2 | 512 | 604 |
| PO1-65.80 | 65/80 | 70 | 84 | 2 | 469 | 553 |
| PO1-80.100 | 80/100 | 84 | 104 | 2 | 640 | 755 |

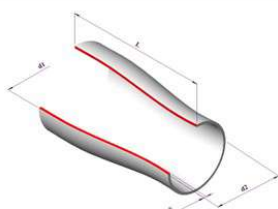

*цените се во денари

*го задржуваме правото на измени без обврска кон клиентите

Скопје

 Тел.: +389 (02) 2036 322 / +389 (02) 2038 353
 Факс.: +389 (02) 2048 057

 Охрид Тел, Факс.: +389 (046) 256 103
 Прилеп Тел, Факс.: +389 (048) 480 404

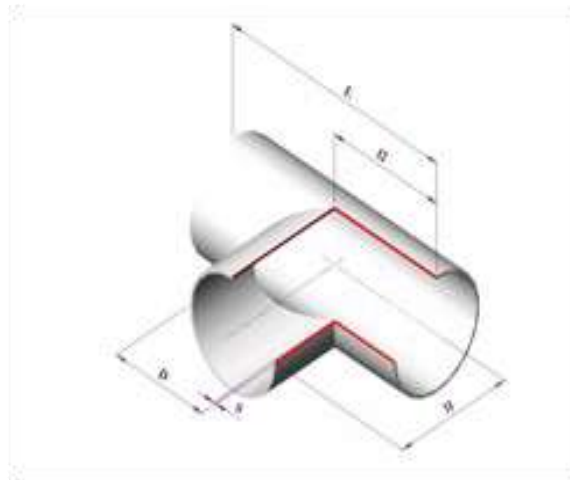
 www.metalterm.com.mk
 e-mail: metalterm@t.mk

| ТЕШТИК НА ЗАВАРУВАЊЕ | | | | | | | | | |
|----------------------|----------------------------|------|-----|-----|------|---------|---------|-----------|---------|
| Tee - welding | | | | | | | | | |
| Ознака | Димензија / Dimensions, mm | | | | | ден/пар | ден/пар | ден/пар | ден/пар |
| | DN | D | S | L | l1 | без ДДВ | со ДДВ | без ДДВ | со ДДВ |
| Code | | | | | | МАТ | | ОГЛЕДАЛЕН | |
| | | 18 | 1,5 | 70 | 35 | 320 | 378 | | |
| T-20 | 20 | 21,3 | 1,5 | 81 | 40,5 | 299 | 353 | | |
| | 20 | 22 | 1,5 | 80 | 40 | | | | |
| T-25 | 25 | 26,9 | 1,5 | 85 | 42,5 | 341 | 402 | | |
| | 25 | 28 | 1,5 | 100 | 50 | 363 | 428 | 512 | 604 |
| T-32 | 32 | 33,7 | 1,5 | 96 | 48 | 427 | 504 | | |
| | 32 | 34 | 1,5 | 110 | 55 | | | 533 | 629 |
| | | 38 | 2 | | | 512 | 604 | | |
| T-40 | 40 | 42,4 | 1,5 | 98 | 49 | 512 | 604 | | |
| | | 42,4 | 2 | | | 640 | 755 | | |
| | 40 | 40 | 1,5 | 120 | 60 | 512 | 604 | 640 | 755 |
| T-50 | 50 | 53 | 1,5 | 164 | 82 | 640 | 755 | | |
| | 50 | 52 | 1,5 | 140 | 70 | 640 | 755 | 853 | 1007 |
| | 50 | 54 | 2 | 150 | | 683 | 806 | | |
| T-65 | 65 | 70 | 2 | 170 | 85 | 939 | 1108 | | |
| | 65 | 70 | 2 | 160 | 80 | 1067 | 1259 | 1195 | 1410 |
| T-80 | 80 | 84 | 2 | 196 | 98 | 1280 | 1510 | | |
| | 80 | 85 | 2 | 180 | 90 | | | 1493 | 1762 |
| T-100 | 100 | 104 | 2 | 200 | 100 | 1792 | 2115 | | |

*цените се во денари

*го задржуваме правото на измени без обврска кон клиентите

Скопје

Тел.: +389 (02) 2036 322 / +389 (02) 2038 353

Факс.: +389 (02) 2048 057

Охрид Тел, Факс.: +389 (046) 256 103

Прилеп Тел, Факс.: +389 (048) 480 404

www.metalterm.com.mk

e-mail: metalterm@t.mk

ТЕШТИК НА ЗАВАРУВАЊЕ
Tee - welding short

| Ознака Code | Димензија / Dimensions, mm | | | | | ден/пар | ден/пар |
|----------------|----------------------------|-------|-----|-----|------|-------------|---------|
| | DN | D | S | L | l1 | без ДДВ | со ДДВ |
| | 15 | 17,2 | 1,5 | | | 277 | 327 |
| | | 18 | 1,5 | 70 | 11 | 299 | 353 |
| | 20 | 20 | 1,5 | 50 | 12 | 299 | 353 |
| T1-20 | 20 | 21,3 | 1,5 | 81 | 13 | 213 | 251 |
| | 20 | 21,3 | 2 | 50 | 12 | 320 | 378 |
| | | 22 | 1,5 | 80 | 12 | 299 | 353 |
| | | 25 | 1,5 | 55 | 14,5 | 299 | 353 |
| T1-25 | 25 | 26,9 | 1,5 | 85 | 16 | 256 | 302 |
| | 25 | 26,9 | 2 | 57 | 15 | 341 | 402 |
| | 25 | 28 | 1,5 | 57 | 16 | 320 | 378 |
| | | 30 | 2 | | | 341 | 402 |
| T1-32 | 32 | 33,7 | 1,5 | 96 | 19 | 299 | 353 |
| | 32 | 33,7 | 2 | 76 | 19 | 341 | 402 |
| | 32 | 34 | 1,5 | 110 | 19 | 341 | 402 |
| | | 35 | 1,5 | 110 | 19 | 341 | 402 |
| | | 38 | 2 | | | 384 | 453 |
| | 40 | 40 | 1,5 | 90 | 23 | 384 | 453 |
| T1-40 | 40 | 42,4 | 1,5 | 98 | 23 | 341 | 402 |
| | 40 | 42,4 | 2 | 95 | 23 | 427 | 504 |
| | | 48,3 | 2 | 114 | 26 | 469 | 553 |
| | | 48,3 | 3 | 114 | 26 | 725 | 856 |
| | | 50,8 | 1,5 | 127 | 28 | 469 | 553 |
| | 50 | 52 | 1,5 | 127 | 29 | 469 | 553 |
| T1-50 | 50 | 53 | 1,5 | 164 | 29 | 427 | 504 |
| | 50 | 54 | 2 | 127 | 29 | 512 | 604 |
| | | 60,3 | 2 | 127 | 33 | 683 | 806 |
| | | 60,3 | 3 | 127 | 33 | 1024 | 1208 |
| T1-65 | 65 | 70 | 2 | 170 | 37 | 683 | 806 |
| | | 76,1 | 2 | 152 | 41 | 939 | 1108 |
| | | 76,1 | 3 | 152 | 41 | 1152 | 1359 |
| T1-80 | 80 | 84 | 2 | 196 | 44 | 939 | 1108 |
| | 80 | 85 | 2 | 180 | 90 | 1067 | 1259 |
| | | 88,9 | 2 | 210 | 47 | 1067 | 1259 |
| | | 88,9 | 3 | 171 | 48,5 | 1493 | 1762 |
| | | 101,6 | 2 | 300 | 57 | 1493 | 1762 |
| | 100 | 104 | 2 | 210 | 57 | 1365 | 1611 |
| | | 114,3 | 2 | 210 | 61 | 1877 | 2215 |
| | 125 | 129 | 2 | 248 | 74 | 2773 | 3272 |
| | | 139,7 | 2 | 248 | 77 | 2560 | 3021 |
| | | 139,7 | 3 | 248 | 77 | 3200 | 3776 |
| | 150 | 154 | 2 | 286 | 80 | 3840 | 4531 |
| | | 168,3 | 2 | 284 | 92 | 4053 | 4783 |
| | | 168,3 | 3 | 284 | 92 | 5120 | 6042 |
| | 200 | 204 | 2 | 356 | 110 | 6187 | 7301 |
| | | 219 | 2 | 358 | 122 | 6400 | 7552 |

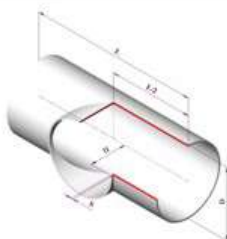

*цените се во денари

*го задржуваме правото на измени без обврска кон клиентите

04.01.2018

Скопје

Тел.: +389 (02) 2036 322 / +389 (02) 2038 353

Факс.: +389 (02) 2048 057

Охрид Тел, Факс.: +389 (046) 256 103

Прилеп Тел, Факс.: +389 (048) 480 404

www.metalterm.com.mk

e-mail: metalterm@t.mk

ПРОХРОМ ТОПЧЕСТИ ВЕНТИЛИ AISI 304

| ДИМЕНЗИЈА | ЦЕНА ВО ДЕН/ПАРЧЕ, без ДДВ и (со ДДВ) | | | | |
|-----------|---------------------------------------|-------------------|-------------------|--------------------|------------------------------------|
| | ЕДНОДЕЛЕН НА НАВОЈ | ДВОДЕЛЕН НА НАВОЈ | ТРОДЕЛЕН НА НАВОЈ | ТРОДЕЛЕН НА ФЛАНША | ТРОДЕЛЕН НА ЗАВАРУВАЊЕ 316 2026/27 |
| 1/4" | 624 (736) | 645 (761) | 1092 (1289) | | 920 (1086) |
| 3/8" | 669 (789) | 665 (785) | 955 (1127) | | 930 (1098) |
| 1/2" | 610 (720) | 712 (840) | 959 (1132) | 3906 (4609) | 1080 (1275) |
| 3/4" | 758 (895) | 888 (1048) | 1440 (1699) | 4858 (5732) | 1440 (1699) |
| 1" | 1124 (1326) | 1234 (1456) | 1760 (2077) | 7041 (8309) | 1880 (2219) |
| 1 1/4" | 1448 (1709) | 1791 (2114) | 2563 (3024) | 8592 (10139) | 2600 (3068) |
| 1 1/2" | 1965 (2319) | 2995 (3534) | 4400 (5192) | 10392 (12262) | 3640 (4295) |
| 2" | 2912 (3437) | 4160 (4909) | 5167 (6097) | 14358 (16942) | 5304 (6258) |
| 2 1/2" | | 10306 (12161) | 15876 (18734) | 23316 (27513) | 15876 (18733) |
| 3" | | 13384 (15793) | 19600 (23128) | 34267 (40435) | 29600 (34928) |
| 4" | | 31420 (37076) | 42508 (50159) | 51624 (60917) | 44800 (52864) |

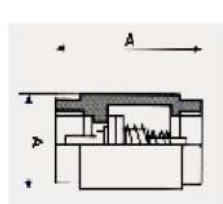

| ФИЛТЕР ВЕНТИЛ НА НАВОЈ AISI 316 ЦЕНА ВО ДЕНАРИ / ПАРЧЕ | |
|---|------------------|
|  | |
| ДИМЕНЗИЈА | БЕЗ ДДВ (СО ДДВ) |
| 1/2" | 604 (713) |
| 3/4" | 763 (900) |
| 1" | 1516 (1789) |
| 1 1/4" | 1856 (2191) |
| 1 1/2" | 2240 (2643) |
| 2" | 3174 (3745) |

| НЕПОВРАТЕН ВЕНТИЛ НА НАВОЈ AISI 316 ЦЕНА ВО ДЕНАРИ / ПАРЧЕ | |
|---|------------------|
|  | |
| ДИМЕНЗИЈА | БЕЗ ДДВ (СО ДДВ) |
| 1/2" | 800 (944) |
| 3/4" | 1072 (1265) |
| 1" | 1452 (1713) |
| 1 1/4" | 1988 (2346) |
| 1 1/2" | 2784 (3285) |
| 2" | 3936 (4644) |

| ФИЛТЕР ВЕНТИЛ НА ФЛАНША AISI 316 ЦЕНА ВО ДЕНАРИ / ПАРЧЕ | |
|---|------------------|
|  | |
| ДИМЕНЗИЈА | БЕЗ ДДВ (СО ДДВ) |
| 25 | 11014 (12996) |
| 32 | 14302 (16876) |
| 40 | 15916 (18780) |
| 50 | 20346 (24008) |
| 65 | 29277 (34547) |
| 80 | 37204 (43900) |
| 100 | 53653 (63311) |
| 125 | 71452 (84313) |
| 150 | 100120 (118141) |

| СЛАВИНА ВЕНТИЛ НА НАВОЈ AISI 316 ЦЕНА ВО ДЕНАРИ / ПАРЧЕ | |
|---|------------------|
|  | |
| ДИМЕНЗИЈА | БЕЗ ДДВ (СО ДДВ) |
| 1/2" | 884 (1043) |
| 3/4" | 1444 (1704) |

| МИКРОБИОЛОШКИ ВЕНТИЛ AISI 304 ЦЕНА ВО ДЕНАРИ / ПАРЧЕ | |
|--|------------------|
| ДИМЕНЗИЈА | БЕЗ ДДВ (СО ДДВ) |
| 3/8" | 1200 (1416) |
| 1/2" | 2200 (2596) |

*цените се во денари

*го задржуваме правото на измени без обврска кон клиентите

20.07.2015

Скопје

Тел.: +389 (02) 2036 322 / +389 (02) 2038 353

Факс.: +389 (02) 2048 057

Охрид Тел, Факс.: +389 (046) 256 103

Прилеп Тел, Факс.: +389 (048) 480 404

www.metalterm.com.mk

e-mail: metalterm@t.mk

| ЖИЦА ЗА ЗАВАРУВАЊЕ ВО КОТУР- 15 КГ ЦЕНА ВО ДЕНАРИ / КГ, без ДДВ и (со ДДВ) | | |
|---|------|------------------------------------|
| ДИМЕНЗИЈА | ТИП | ЦЕНА, ДЕН/КГ без ДДВ и (со ДДВ) |
| 0,8 mm | 308L | 840 (991) |
| 1 mm | 308L | 800 (944) |
| 1,2 mm | 308L | 800 (944) |
| 1,6 mm | 308L | 800 (944) |
| 0,8 mm | 316L | 1100 (1298) |
| 1 mm | 316L | 1064 (1256) |
| 1,2 mm | 316L | 1064 (1256) |
| 1,6 mm | 316L | 1064 (1256) |

| ВОСОК ЗА ПОЛИРАЊЕ ЦЕНА ВО ДЕНАРИ / ПАРЧЕ | |
|---|--|
|  | |
| Без ДДВ и (со ДДВ) | |
| 1320 (1558) | |

| ПАСТА ЗА ЧИСТЕЊЕ НА ВАР GLOSSIN ЦЕНА ВО ДЕНАРИ / КГ | |
|---|------------------|
| КУТИЈА | Без ДДВ (со ДДВ) |
| 1 КГ | 1200 (1416) |

| ЖИЦА ЗА ЗАВАРУВАЊЕ ПРАЧКИ - 5 кг AISI 308L ЦЕНА ВО ДЕНАРИ / КГ | |
|--|---------------------|
| ДИМЕНЗИЈА | Без ДДВ (со ДДВ) |
| 1m X 1 mm | 1072 (1265) |
| 1m X 1,2 mm | 920 (1086) |
| 1m X 1,6 mm | 836 (986) |
| 1m X 2 mm | 800 (944) |
| 1m X 2,4 mm | 776 (916) |
| 1m X 3,2 mm | 760 (897) |
| 1m X 2,4 mm AISI 316I | 1040 (1227) |
| 1m X 1,6 mm AISI 316I | 1104 (1303) |

| ФЛАНШИ ОД ПРОХРОМ AISI 304 ЦЕНА ВО ДЕНАРИ / ПАРЧЕ | | | | | |
|--|-------------|-------------------------|---------------------|---------------------|---------------------|
|  | | | | | |
| DN | За цевка | ПЛОСНАТИ "LIGHT" ТИП | DIN2576 | СЛЕПИ | DIN2633 |
| | | Без ДДВ (со ДДВ) | Без ДДВ (со ДДВ) | Без ДДВ (со ДДВ) | Без ДДВ (со ДДВ) |
| 15 | 21,3 | 564 (666) | 620 (732) | 1105 (1304) | 1538 (1815) |
| 20 | 26,9 | 718 (848) | 1525 (1800) | 1230 (1451) | 1654 (1952) |
| 25 | 33,4 | 794 (937) | 1648 (1945) | 1265 (1493) | 1841 (2172) |
| 32 | 42,4 | 1242 (1466) | 2060 (2431) | 2373 (2800) | 2503 (2954) |
| 40 | 48,3 | 1434 (1692) | 2390 (2820) | 2587 (3053) | 2754 (3250) |
| | 54,0 | | 3317 (3914) | | |
| 50 | 60,3 | 1865 (2201) | 2884 (3403) | 2705 (3192) | 3743 (4417) |
| | 70,0 | | 3790 (4472) | | |
| 65 | 76,1 (73,0) | 2296 (2709) | 3296 (3889) | 3384 (3993) | 4942 (5832) |
| | 84,0 | | 4738 (5591) | | |
| 80 | 88,9 | 2863 (3379) | 4120 (4862) | 3930 (4637) | 5930 (6998) |
| | 104,0 | | 5496 (6485) | | |
| 100 | 114,3 | 3173 (3744) | 4780 (5640) | 4334 (5114) | 6862 (8097) |
| | 129,0 | | 7818 (9225) | | |
| 125 | 139,7 | 3516 (4149) | 6798 (8022) | 5752 (6787) | 8416 (9930) |
| | 154,0 | | 9476 (11182) | | |
| 150 | 168,3 | 4775 (5634) | 8240 (9723) | 7906 (9329) | 9329 (11008) |
| 200 | 219,1 | 5712 (6740) | 11948 (14099) | 16704 (19710) | 11476 (13522) |
| 250 | 273,0 | 8172 (9643) | | 21667 (25567) | 16288 (19220) |
| | 306,0 | | 13432 (15850) | | |
| 300 | 323,9 | 10649 (12566) | | 23499 (27729) | 32575 (38439) |
| 350 | 355,6 | 15711 (18539) | | 29718 (35067) | 44421 (52417) |
| 400 | 406,4 | 18809 (22195) | | 36996 (43655) | 53749 (63624) |

| ЕЛЕКТРОДИ AISI 308L ЦЕНА ВО ДЕНАРИ / КГ | |
|---|---------------------|
|  | |
| ДИМЕНЗИЈА, ММ | Без ДДВ (со ДДВ) |
| 2,50 | 1220 (1440) |
| 3,25 | |
| 4,00 | |

| КРПА ЗА ПОЛИРАЊЕ ЦЕНА ВО ДЕНАРИ / М2 | |
|---|---------------------|
| КУТИЈА | Без ДДВ (со ДДВ) |
| 1 М ШИРОЧИНА | 2332 (2752) |

| КИСЕЛИНА ЗА ЧИСТЕЊЕ ВО СПРЕЈ ЦЕНА ВО ДЕНАРИ / КГ | |
|---|------------------|
| КУТИЈА | Без ДДВ (со ДДВ) |
| 500 ML | 2280 (2690) |

*цените се во денари

*го задржуваме правото на измени без обврска кон клиентите

20.07.2015